

台灣新光股份有限公司	文件編號	WIWM0250		
RS-232C用防水蓋	制定日期	2020.09.02	頁次	P1

版次：29 內容如下

頁次	內容	制定日期
1	目錄	2020.09.02
1A	目錄	2020.09.02
2	RS-232C用防水蓋(料號區分)	2016.06.14
2A	RS-232C用防水蓋(料號區分)	2020.09.02
3	RS-232C用防水蓋(主體圖面)	2004.04.14
4	RS-232C用防水蓋(主體圖面)	2002.10.01
5	RS-232C用防水蓋(底板上孔面說明)	2014.12.29
5A	RS-232C用防水蓋(底板上孔面說明)	2012.08.03
6	RS-232C用防水蓋(防水橡膠墊)	2002.10.01
7	RS-232C-AK & RS-232C-BK圖面	2003.07.14
8	RS-232C-CK & RS-232C-DK圖面	2003.07.14
9	RS-232C-EK & RS-232C-FK圖面	2002.10.01
10	RS-232C-GK & RS-232C-HK圖面	2003.07.14
11	RS-232C-JK & RS-232C-KK圖面	2005.02.24
12	RS-232C-LK & RS-232C-MK圖面	2002.10.01
13	RS-232C-NK & RS-232C-PK圖面	2003.07.14
14	RS-232C-QK & RS-232C-RK圖面	2003.07.14
15	RS-232C-SK & RS-232C-TK圖面	2003.07.14
16	RS-232C-UK & RS-232C-VK圖面	2003.07.14
17	RS-232C-WK & RS-232C-XK圖面	2002.10.10
18	RS-232C-YK & RS-232C-ZK圖面	2005.06.29
19	RS-232C-RF & RS-232C-YA圖面	2006.12.04
20	RS-232C-3A & RS-232C-BA圖面	2007.09.01
21	RS-232C-SU & RS-232C-QU圖面	2013.09.09
22	RS-232C-XU & RS-232C-XA圖面	2014.12.29
23	RS-232C-QA & RS-232C-YU圖面	2014.12.29
24	RS-232C-1A & RS-232C-YF圖面	2014.12.29
25	RS-232C-FA & RS-232C-3B圖面	2009.06.25
26	RS-232C-XB & RS-232C-AA圖面	2012.08.03
27	RS-232C-AB & RS-232C-AC圖面	2012.08.03
28	RS-232C-AD & RS-232C-AE圖面	2012.08.03
29	RS-232C-AF & RS-232C-AG圖面	2012.08.03
30	RS-232C-AH & RS-232C-XR圖面	2014.12.29

次頁續

Remark	編	審	核
FORM NO. : FMDC0004	寫	查	准

台灣新光股份有限公司	文件編號	WIWM0250		
RS-232C用防水蓋	制定日期	2020.09.02	頁次	P1A

版次：29 內容如下

頁次	內容	制定日期
31	RS-232C-AI & RS-232C-AJ圖面	2014.12.29
32	RS-232C-AL & RS-232C-AM圖面	2014.03.10
33	RS-232C-AN & RS-232C-AP圖面	2017.06.15
34	RS-232C-AQ & RS-232C-AR圖面	2014.11.18
35	RS-232C-AT 圖面	2017.02.07
36	RS-232C-AU & RS-232C-AW圖面	2020.09.02

Remark		編		審		核	
FORM NO. : FMDC0004		寫		查		准	

台灣新光股份有限公司		文件編號	WIWM0250																																																																																						
RS-232C用防水蓋		制定日期	2016.06.14	頁次	P2																																																																																				
1. RS-232C用防水蓋依料號區分如下																																																																																									
<table> <thead> <tr> <th>料號：</th> <th>內容：</th> </tr> </thead> <tbody> <tr><td>RS-232C-AK</td><td>1孔(D-sub 25F)</td></tr> <tr><td>RS-232C-BK</td><td>2孔(D-sub 25F + AC 110V)</td></tr> <tr><td>RS-232C-CK</td><td>3孔(D-sub 25F + AC 110V + 保險FUSE)</td></tr> <tr><td>RS-232C-DK</td><td>3孔(D-sub 25F + AC 110V + MR-20M)</td></tr> <tr><td>RS-232C-EK</td><td>2孔(D-sub 25F x 2)</td></tr> <tr><td>RS-232C-FK</td><td>2孔(D-sub 25F + D-sub 37F)</td></tr> <tr><td>RS-232C-GK</td><td>3孔(D-sub 25F x 2 + AC 110V)</td></tr> <tr><td>RS-232C-HK</td><td>3孔(D-sub 9Pin + Mini-Din 6Pin x 2)</td></tr> <tr><td>RS-232C-JK</td><td>4孔(D-sub 9Pin x 2 + Mini-Din 6Pin + AC 110V)</td></tr> <tr><td>RS-232C-KK</td><td>1孔(D-sub 2排15Pin)</td></tr> <tr><td>RS-232C-LK</td><td>3孔(D-sub 25F x 2 + D-sub 2排15Pin)</td></tr> <tr><td>RS-232C-MK</td><td>1孔(D-sub 9Pin)</td></tr> <tr><td>RS-232C-NK</td><td>2孔(D-sub 9Pin x 2)</td></tr> <tr><td>RS-232C-PK</td><td>3孔(D-sub 25F + D-sub 2排15Pin + AC 110V)</td></tr> <tr><td>RS-232C-QK</td><td>2孔(D-sub 25F + RJ-45)</td></tr> <tr><td>RS-232C-RK</td><td>3孔(D-sub 25F + AC 110V + RJ-45)</td></tr> <tr><td>RS-232C-SK</td><td>2孔(D-sub 9Pin + RJ-45)</td></tr> <tr><td>RS-232C-TK</td><td>4孔(D-sub 25F x 2 + AC 110V + 保險FUSE)</td></tr> <tr><td>RS-232C-UK</td><td>4孔(D-sub 25F + AC 110V + D-sub 9Pin + Mini-Din 6Pin)</td></tr> <tr><td>RS-232C-VK</td><td>3孔(D-sub 25F+ D-sub 2排15Pin + RJ-45)</td></tr> <tr><td>RS-232C-WK</td><td>2孔(RJ-45 x 2)</td></tr> <tr><td>RS-232C-XK</td><td>1孔(RJ-45)</td></tr> <tr><td>RS-232C-YK</td><td>3孔(RJ-45 x 2 + D-sub 25F)</td></tr> <tr><td>RS-232C-ZK</td><td>3孔(RJ-45 + D-sub 25F + D-sub 9)</td></tr> <tr><td>RS-232C-RF</td><td>4孔(D-sub 25F + AC 110V + RJ-45 + 保險FUSE)</td></tr> <tr><td>RS-232C-YA</td><td>4孔(RJ-45 x 2 + D-sub 25F + AC 110V)</td></tr> <tr><td>RS-232C-3A</td><td>3孔(AC 110V x 3)</td></tr> <tr><td>RS-232C-BA</td><td>3孔(D-sub 25F + AC 110V + AC 220V)</td></tr> <tr><td>RS-232C-SU</td><td>3孔(D-sub 9Pin + RJ-45 + USB)</td></tr> <tr><td>RS-232C-QU</td><td>3孔(D-sub 25F + RJ-45 + USB)</td></tr> <tr><td>RS-232C-XU</td><td>2孔(RJ-45 + USB)</td></tr> <tr><td>RS-232C-XA</td><td>2孔(AC 250V 10A(八字型插座) + RJ-45)</td></tr> <tr><td>RS-232C-QA</td><td>3孔(RJ-45 + D-sub 25F + AC 250V 10A (八字型插座))</td></tr> <tr><td>RS-232C-YU</td><td>4孔(D-sub 25F + AC 220V + RJ-45 + USB)</td></tr> <tr><td>RS-232C-1A</td><td>1孔(AC 250V 10A(八字型插座))</td></tr> <tr><td>RS-232C-YF</td><td>5孔(D-sub 25F + AC 220V + RJ-45+USB+保險FUSE)</td></tr> <tr><td>RS-232C-FA</td><td>4孔(翹板開關 x 2 + AC 220V x 2)</td></tr> <tr><td>RS-232C-3B</td><td>3孔(AC 220V + AC 110V x 2)</td></tr> <tr><td>RS-232C-XB</td><td>2孔(AC 220V + RJ-45)</td></tr> <tr><td>RS-232C-AA</td><td>3孔(DC-0523-2 同軸連接器 + USB + AC 110V)</td></tr> <tr><td>RS-232C-AB</td><td>2孔(DC-0523-2 同軸連接器 + AC 110V)</td></tr> </tbody> </table>						料號：	內容：	RS-232C-AK	1孔(D-sub 25F)	RS-232C-BK	2孔(D-sub 25F + AC 110V)	RS-232C-CK	3孔(D-sub 25F + AC 110V + 保險FUSE)	RS-232C-DK	3孔(D-sub 25F + AC 110V + MR-20M)	RS-232C-EK	2孔(D-sub 25F x 2)	RS-232C-FK	2孔(D-sub 25F + D-sub 37F)	RS-232C-GK	3孔(D-sub 25F x 2 + AC 110V)	RS-232C-HK	3孔(D-sub 9Pin + Mini-Din 6Pin x 2)	RS-232C-JK	4孔(D-sub 9Pin x 2 + Mini-Din 6Pin + AC 110V)	RS-232C-KK	1孔(D-sub 2排15Pin)	RS-232C-LK	3孔(D-sub 25F x 2 + D-sub 2排15Pin)	RS-232C-MK	1孔(D-sub 9Pin)	RS-232C-NK	2孔(D-sub 9Pin x 2)	RS-232C-PK	3孔(D-sub 25F + D-sub 2排15Pin + AC 110V)	RS-232C-QK	2孔(D-sub 25F + RJ-45)	RS-232C-RK	3孔(D-sub 25F + AC 110V + RJ-45)	RS-232C-SK	2孔(D-sub 9Pin + RJ-45)	RS-232C-TK	4孔(D-sub 25F x 2 + AC 110V + 保險FUSE)	RS-232C-UK	4孔(D-sub 25F + AC 110V + D-sub 9Pin + Mini-Din 6Pin)	RS-232C-VK	3孔(D-sub 25F+ D-sub 2排15Pin + RJ-45)	RS-232C-WK	2孔(RJ-45 x 2)	RS-232C-XK	1孔(RJ-45)	RS-232C-YK	3孔(RJ-45 x 2 + D-sub 25F)	RS-232C-ZK	3孔(RJ-45 + D-sub 25F + D-sub 9)	RS-232C-RF	4孔(D-sub 25F + AC 110V + RJ-45 + 保險FUSE)	RS-232C-YA	4孔(RJ-45 x 2 + D-sub 25F + AC 110V)	RS-232C-3A	3孔(AC 110V x 3)	RS-232C-BA	3孔(D-sub 25F + AC 110V + AC 220V)	RS-232C-SU	3孔(D-sub 9Pin + RJ-45 + USB)	RS-232C-QU	3孔(D-sub 25F + RJ-45 + USB)	RS-232C-XU	2孔(RJ-45 + USB)	RS-232C-XA	2孔(AC 250V 10A(八字型插座) + RJ-45)	RS-232C-QA	3孔(RJ-45 + D-sub 25F + AC 250V 10A (八字型插座))	RS-232C-YU	4孔(D-sub 25F + AC 220V + RJ-45 + USB)	RS-232C-1A	1孔(AC 250V 10A(八字型插座))	RS-232C-YF	5孔(D-sub 25F + AC 220V + RJ-45+USB+保險FUSE)	RS-232C-FA	4孔(翹板開關 x 2 + AC 220V x 2)	RS-232C-3B	3孔(AC 220V + AC 110V x 2)	RS-232C-XB	2孔(AC 220V + RJ-45)	RS-232C-AA	3孔(DC-0523-2 同軸連接器 + USB + AC 110V)	RS-232C-AB	2孔(DC-0523-2 同軸連接器 + AC 110V)
料號：	內容：																																																																																								
RS-232C-AK	1孔(D-sub 25F)																																																																																								
RS-232C-BK	2孔(D-sub 25F + AC 110V)																																																																																								
RS-232C-CK	3孔(D-sub 25F + AC 110V + 保險FUSE)																																																																																								
RS-232C-DK	3孔(D-sub 25F + AC 110V + MR-20M)																																																																																								
RS-232C-EK	2孔(D-sub 25F x 2)																																																																																								
RS-232C-FK	2孔(D-sub 25F + D-sub 37F)																																																																																								
RS-232C-GK	3孔(D-sub 25F x 2 + AC 110V)																																																																																								
RS-232C-HK	3孔(D-sub 9Pin + Mini-Din 6Pin x 2)																																																																																								
RS-232C-JK	4孔(D-sub 9Pin x 2 + Mini-Din 6Pin + AC 110V)																																																																																								
RS-232C-KK	1孔(D-sub 2排15Pin)																																																																																								
RS-232C-LK	3孔(D-sub 25F x 2 + D-sub 2排15Pin)																																																																																								
RS-232C-MK	1孔(D-sub 9Pin)																																																																																								
RS-232C-NK	2孔(D-sub 9Pin x 2)																																																																																								
RS-232C-PK	3孔(D-sub 25F + D-sub 2排15Pin + AC 110V)																																																																																								
RS-232C-QK	2孔(D-sub 25F + RJ-45)																																																																																								
RS-232C-RK	3孔(D-sub 25F + AC 110V + RJ-45)																																																																																								
RS-232C-SK	2孔(D-sub 9Pin + RJ-45)																																																																																								
RS-232C-TK	4孔(D-sub 25F x 2 + AC 110V + 保險FUSE)																																																																																								
RS-232C-UK	4孔(D-sub 25F + AC 110V + D-sub 9Pin + Mini-Din 6Pin)																																																																																								
RS-232C-VK	3孔(D-sub 25F+ D-sub 2排15Pin + RJ-45)																																																																																								
RS-232C-WK	2孔(RJ-45 x 2)																																																																																								
RS-232C-XK	1孔(RJ-45)																																																																																								
RS-232C-YK	3孔(RJ-45 x 2 + D-sub 25F)																																																																																								
RS-232C-ZK	3孔(RJ-45 + D-sub 25F + D-sub 9)																																																																																								
RS-232C-RF	4孔(D-sub 25F + AC 110V + RJ-45 + 保險FUSE)																																																																																								
RS-232C-YA	4孔(RJ-45 x 2 + D-sub 25F + AC 110V)																																																																																								
RS-232C-3A	3孔(AC 110V x 3)																																																																																								
RS-232C-BA	3孔(D-sub 25F + AC 110V + AC 220V)																																																																																								
RS-232C-SU	3孔(D-sub 9Pin + RJ-45 + USB)																																																																																								
RS-232C-QU	3孔(D-sub 25F + RJ-45 + USB)																																																																																								
RS-232C-XU	2孔(RJ-45 + USB)																																																																																								
RS-232C-XA	2孔(AC 250V 10A(八字型插座) + RJ-45)																																																																																								
RS-232C-QA	3孔(RJ-45 + D-sub 25F + AC 250V 10A (八字型插座))																																																																																								
RS-232C-YU	4孔(D-sub 25F + AC 220V + RJ-45 + USB)																																																																																								
RS-232C-1A	1孔(AC 250V 10A(八字型插座))																																																																																								
RS-232C-YF	5孔(D-sub 25F + AC 220V + RJ-45+USB+保險FUSE)																																																																																								
RS-232C-FA	4孔(翹板開關 x 2 + AC 220V x 2)																																																																																								
RS-232C-3B	3孔(AC 220V + AC 110V x 2)																																																																																								
RS-232C-XB	2孔(AC 220V + RJ-45)																																																																																								
RS-232C-AA	3孔(DC-0523-2 同軸連接器 + USB + AC 110V)																																																																																								
RS-232C-AB	2孔(DC-0523-2 同軸連接器 + AC 110V)																																																																																								
Remark		編		審																																																																																					
FORM NO. : FMDC0004		寫		查																																																																																					
				核																																																																																					
				准																																																																																					

台灣新光股份有限公司	文件編號	WIWM0250		
RS-232C用防水蓋	制定日期	2020.09.02	頁次	P2A

料號：	內容：
RS-232C-AC	3孔(USB + AC 110V + 保險FUSE)
RS-232C-AD	2孔(RJ-45 + RJ-11)
RS-232C-AE	1孔(AC 220)
RS-232C-AF	4孔(保險FUSE + AC 220V + D-sub 25F + RJ-45)
RS-232C-AG	3孔(USB x 3)
RS-232C-AH	4孔(RJ-45 + AC 110V + D-sub 25F + AC 250V 10A(八字型插座))
RS-232C-XR	2孔(RJ-45 + RJ-11 x 2)
RS-232C-AI	4孔(D-sub 25F + RJ-45 x 3)
RS-232C-AJ	4孔(AC 250V 10A(八字型插座) + D-sub 25F + RJ-45 x 2)
RS-232C-AL	4孔(保險FUSE + AC 110V + D-sub 9Pin + RJ-45)
RS-232C-AM	2孔(D-sub 25F + 萬用接頭)
RS-232C-AN	5孔(D-sub 25F + RJ-45 x 2 + AC 110V x 2)
RS-232C-AP	5孔(USB加工線 x 3 + AC 110V + 保險FUSE)
RS-232C-AQ	3孔(AC 220V + D-sub 25F + RJ-45)
RS-232C-AR	3孔(D-sub 25F + RJ-45 + 萬用接頭)
RS-232C-AT	1孔(D-sub 25F)
RS-232C-AU	4孔(D-sub 25F + D-sub 9Pin + RJ-45 + AC 110V)
RS-232C-AW	1孔(AC 110V)

2. 機台裝配需穿管或經過防水蓋無法通過之處，而需穿線後再裝入防水蓋者，於防水蓋內之D-sub 25F 及D-sub 37F 裝置孔之兩邊加鋸切口，兩邊平行各深1.5~2mm，則可將D-sub 25F及 37F 接頭平置，由板後穿過裝著於底板上。

Remark	編	審	核
FORM NO. : FMDC0004	寫	查	准

台灣新光股份有限公司	文件編號	WIWM0250		
RS-232C用防水蓋	制定日期	2004.04.14	頁次	P3

A
盒蓋

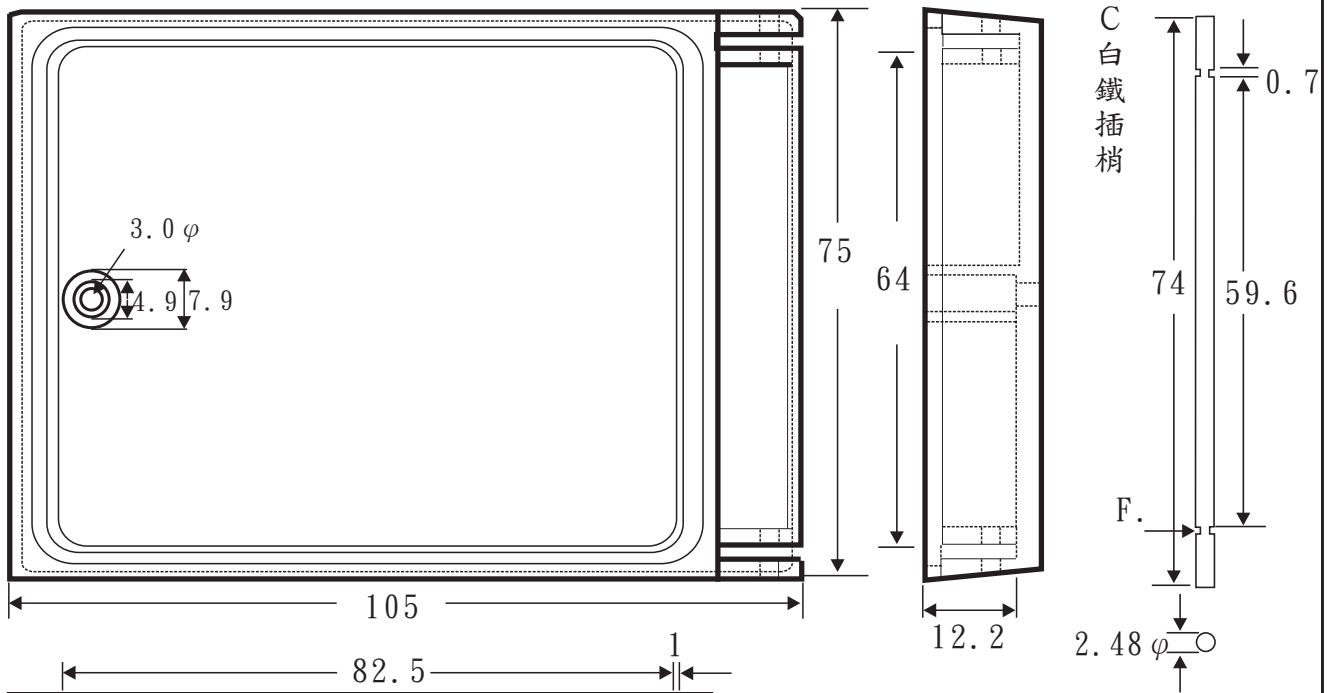

B
橡膠墊

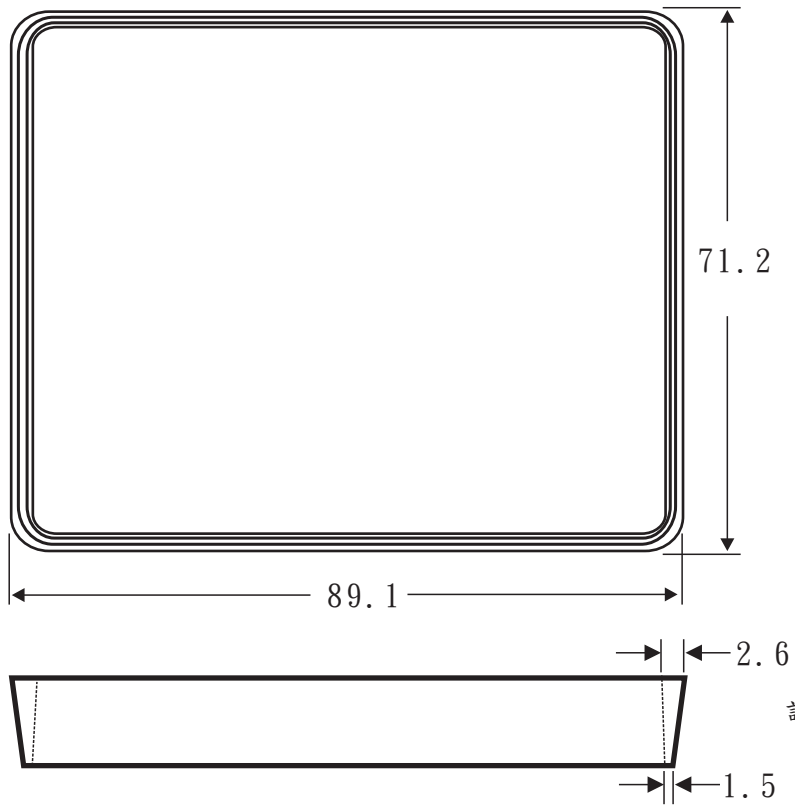

D. 固定螺絲

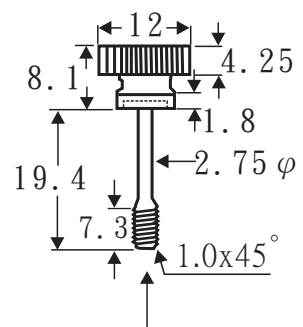

E. O形RING

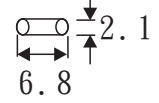

F. 固定鋼片

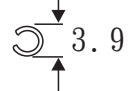

註：(1)C. 白鐵插梢公差為 0.05mm
(2)D. 固定螺絲公差為 0.1mm
倒角為 $1.0 \times 45^\circ$

Remark	單位：mm，比例 = 1 : 1	編	審	核
FORM NO. : FMDC0004		寫	查	准

組裝圖：A.-F. 圖面在RS-232C共用件圖面

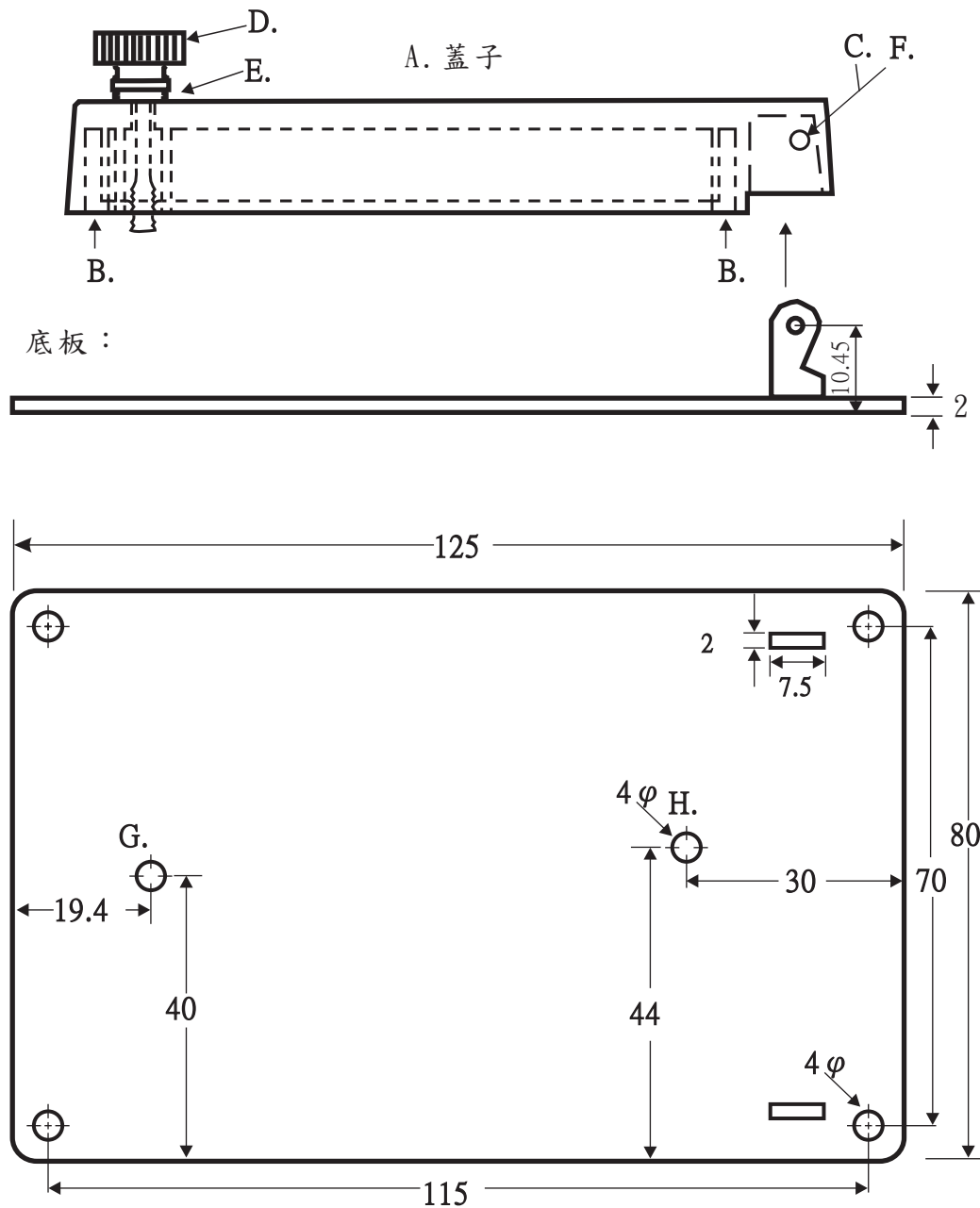

註：G 為 D 螺絲固定孔。
 H 為背面電纜固定夾(CABLE CLAMP)之螺絲孔。
 電纜固定夾(CABLE CLAMP) 1. KSS UC1 1/4"
 2. KSS UC2 3/8"

Remark	單位：mm，比例 = 1：1	編	審	核
		寫		
FORM NO.：FMDC0004				

底板上各種孔位說明

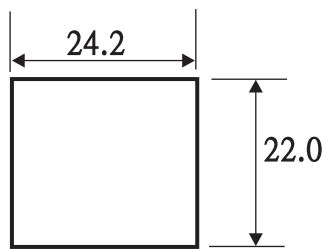
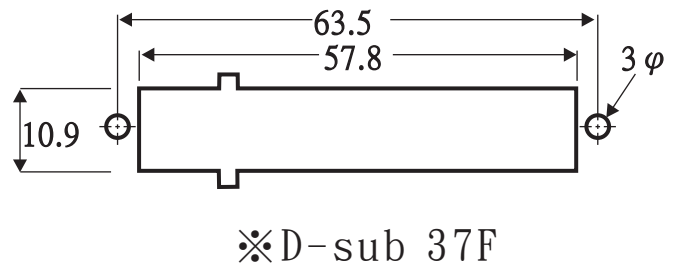
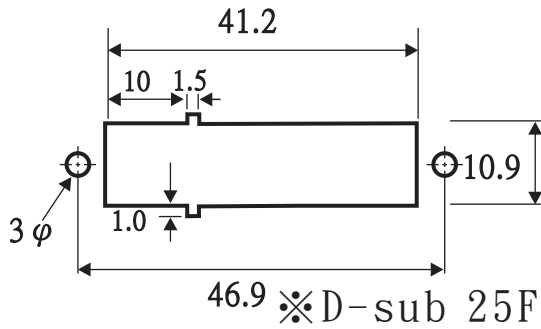

※AC 110V
電源插座
CHILY 3514
125V 15A

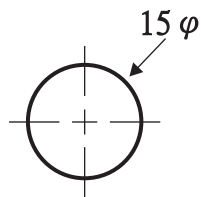

※AC電源FUSE
NF-008(R)
日本製
250V 6A

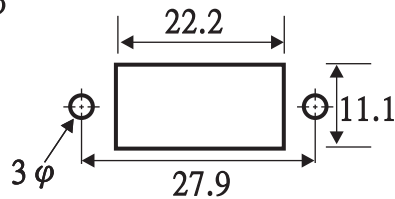

※MR-20M

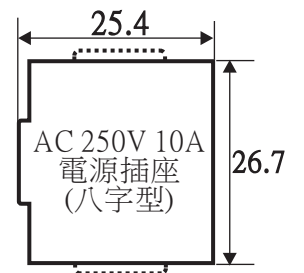

※AC 220V
電源插座
(八字型)

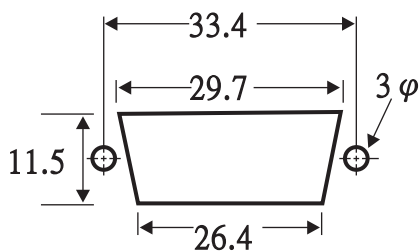

D-sub 2排 15Pin

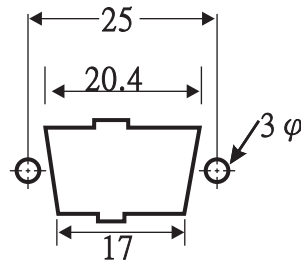

D-sub 9Pin

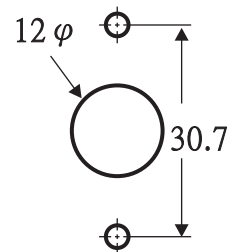

※Mini-Din 6Pin

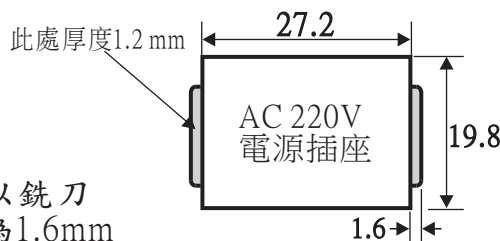
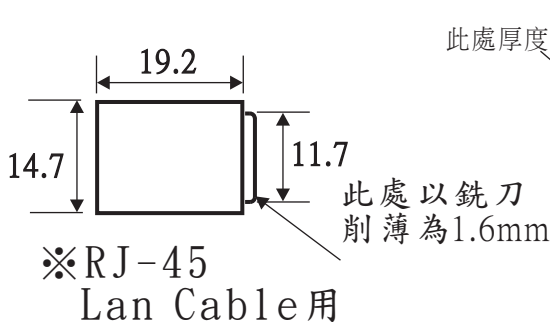

※AC 220V 電源插座
JR-163
250V 10A

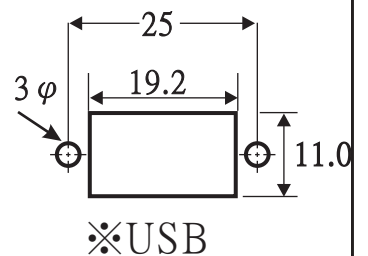

※USB

台灣新光股份有限公司	文件編號	WIWM0250		
RS-232C用防水蓋	制定日期	2012.08.03	頁次	P5A

底板上各種孔位說明

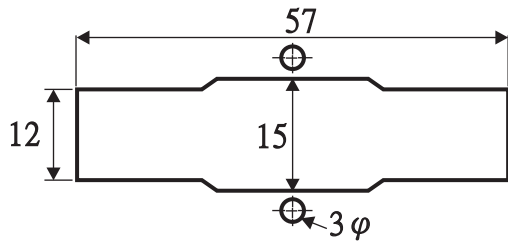

※RJ-11x2孔

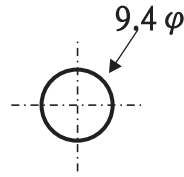

※DC-0523-2
同軸連接器

Remark	單位：mm，比例 = 1：1	編		審		核	
FORM NO. : FMDC0004		寫		查		准	

台灣新光股份有限公司	文件編號	WIWM0250		
RS-232C用防水蓋	制定日期	2002.10.01	頁次	P6

I
防
水
橡
膠
墊
片

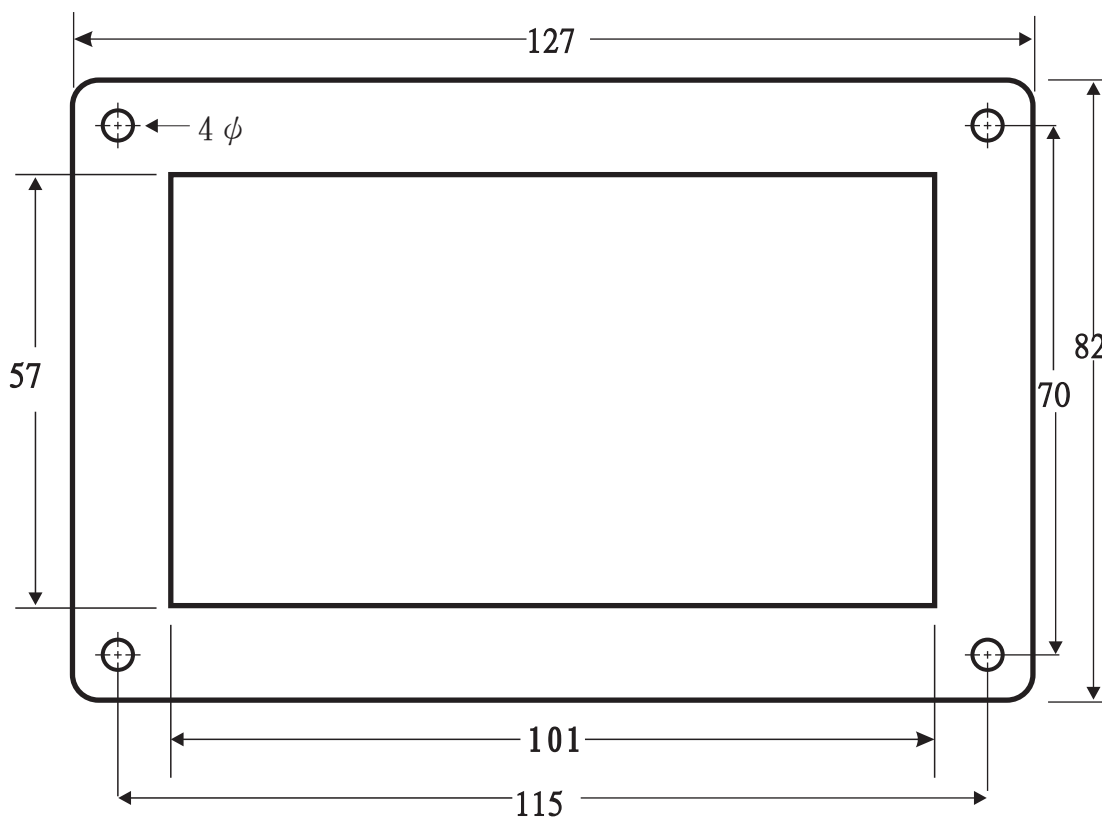

※ 鈹金上之開口尺寸如上圖：
為 57_{-0}^{+2} X 101_{-0}^{+2}

Remark	單位：mm，比例 = 1：1	編	審	核
FORM NO.：FMDC0004		寫	查	准

台灣新光股份有限公司	文件編號	WIWM0250		
RS-232C-AK & RS-232C-BK圖面	制定日期	2003.07.14	頁次	P7

RS-232C-AK :

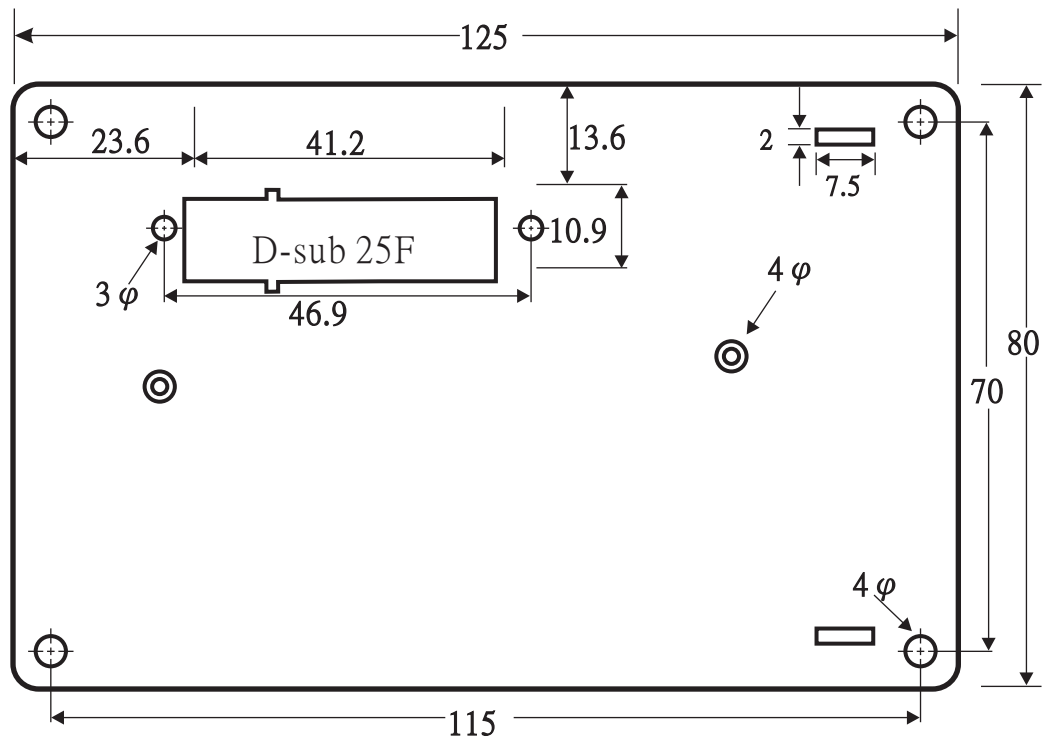

RS-232C-BK :

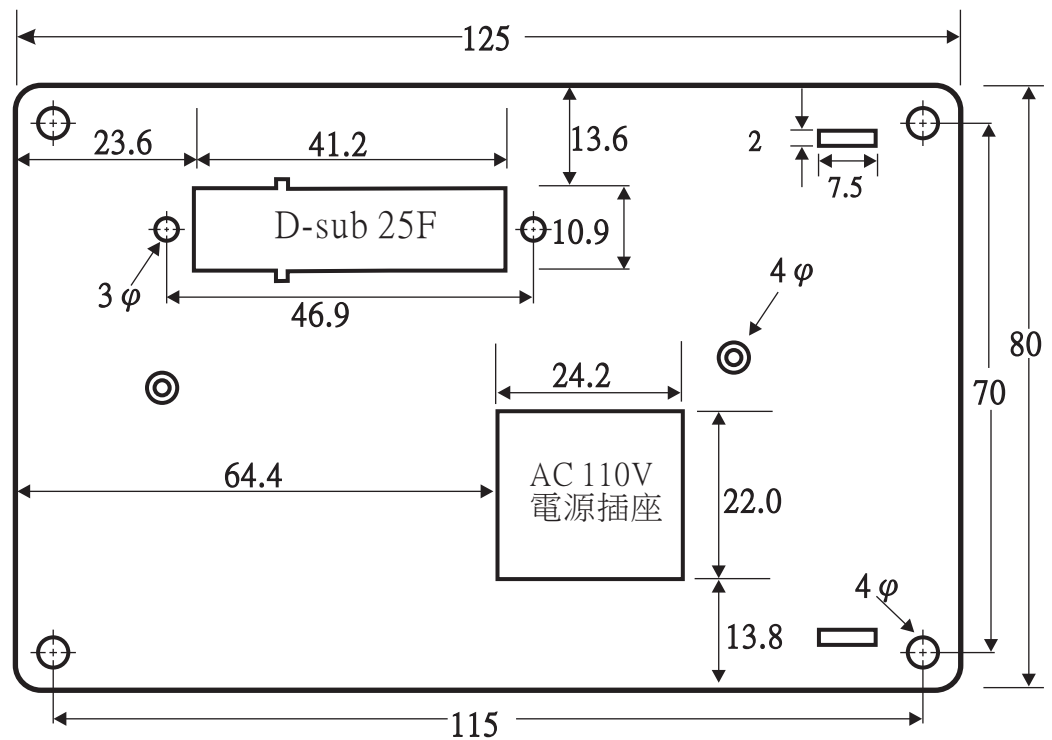

Remark	單位：mm，比例 = 1 : 1	編		審		核
FORM NO. : FMDC0004		寫		查		准

台灣新光股份有限公司	文件編號	WIWM0250		
RS-232C-CK & RS-232C-DK圖面	制定日期	2003.07.14	頁次	P8

RS-232C-CK : 保險FUSE=AC電源FUSE座孔

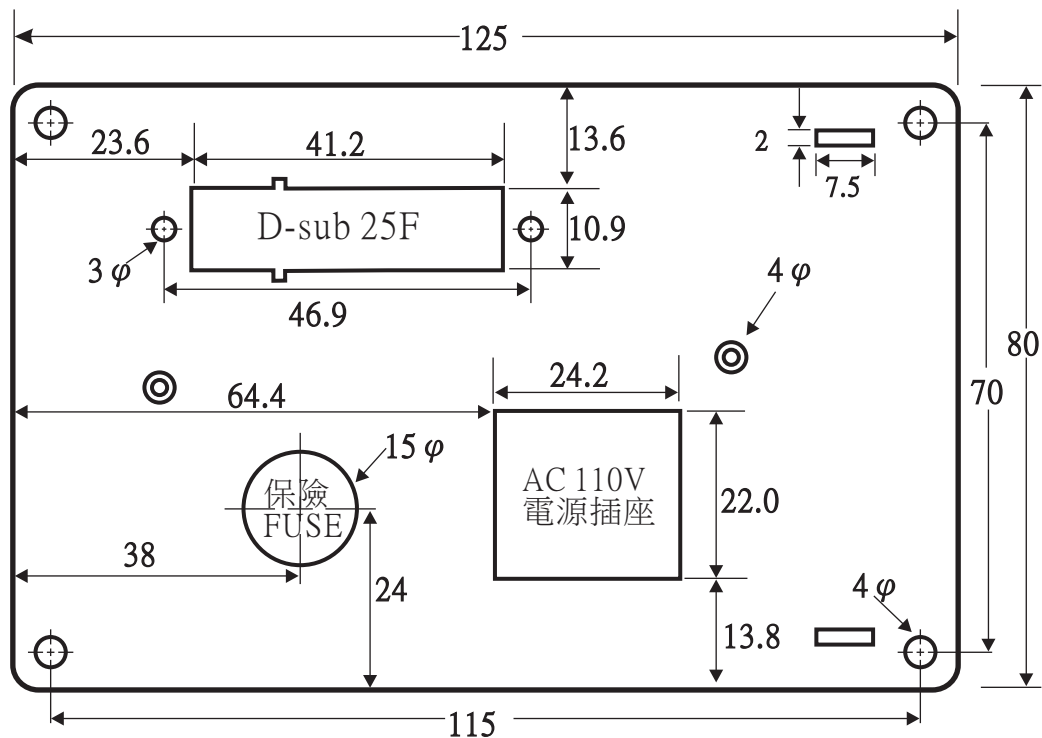

RS-232C-DK : MR-20M=HONDA接頭用

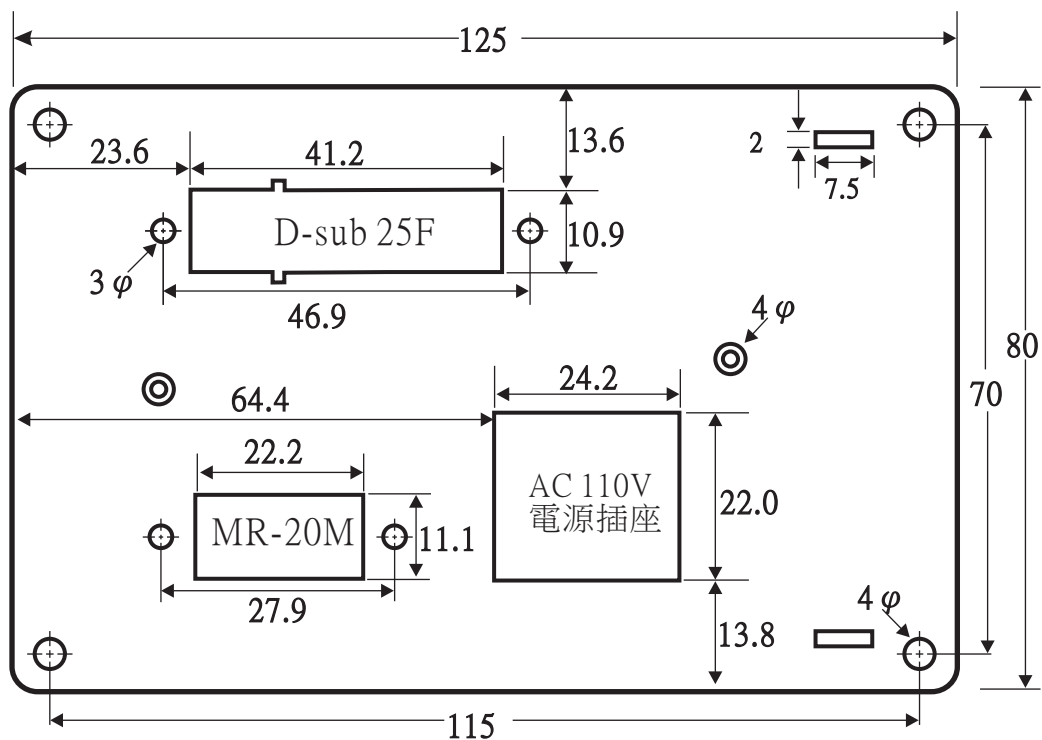

Remark	單位 : mm , 比例 = 1 : 1	編		審		核	
FORM NO. : FMDC0004		寫		查		准	

台灣新光股份有限公司	文件編號	WIWM0250		
RS-232C-EK & RS-232C-FK圖面	制定日期	2002.10.01	頁次	P9

RS-232C-EK :

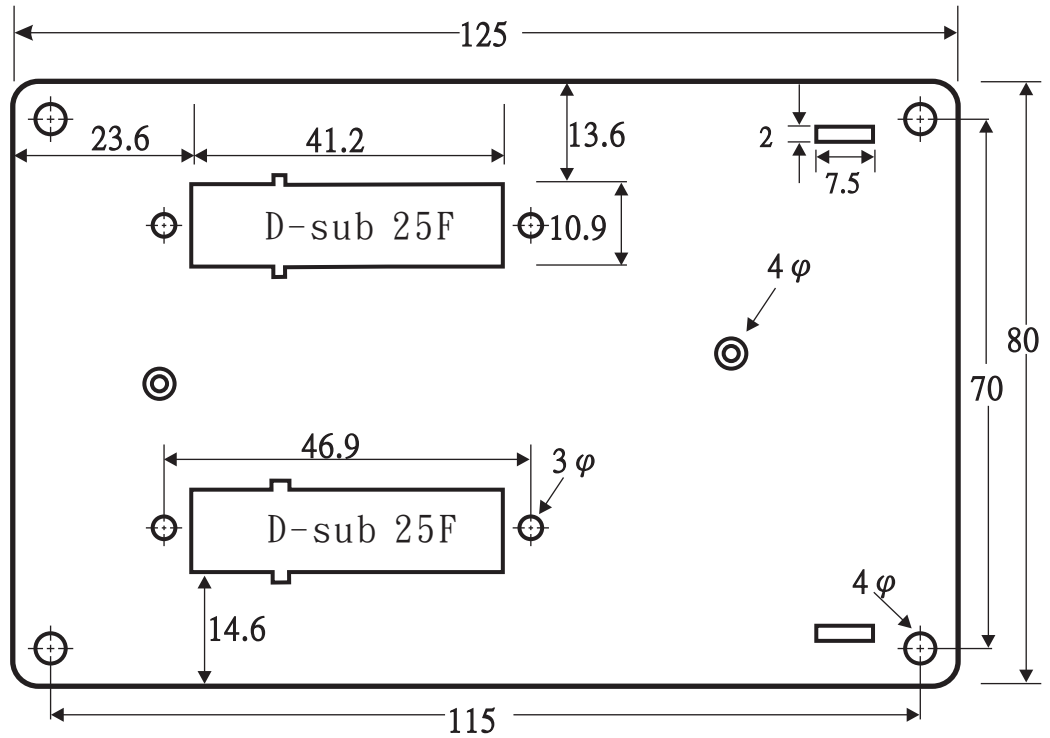

RS-232C-FK :

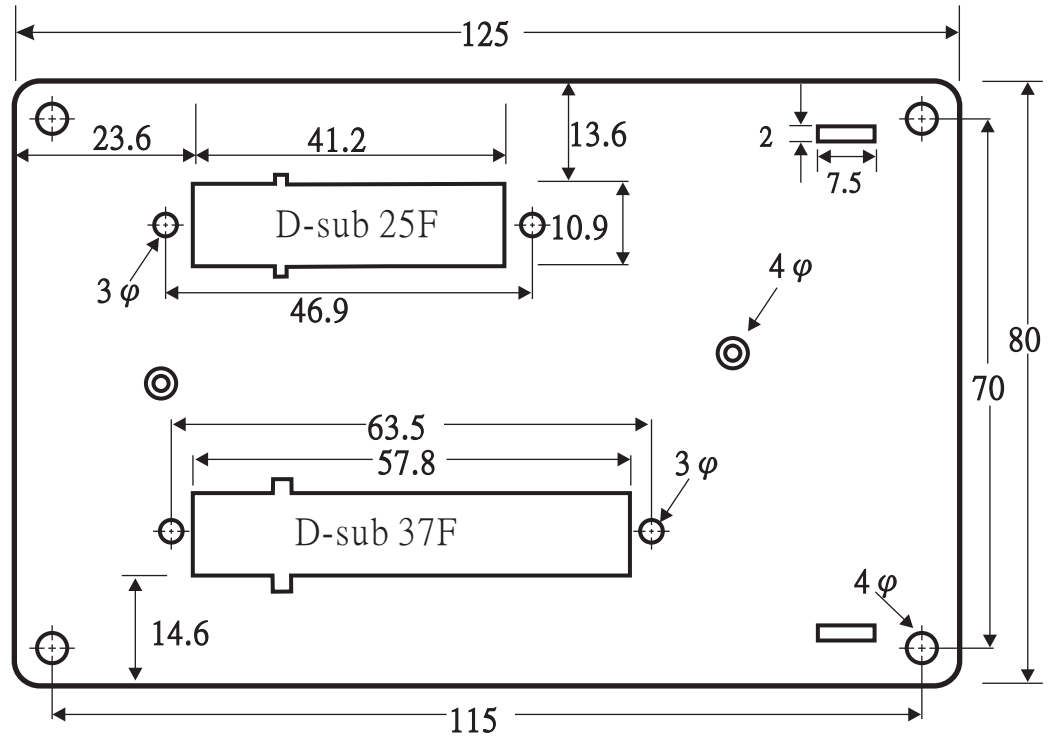

Remark	單位：mm，比例 = 1 : 1	編		審		核	
FORM NO. : FMDC0004		寫		查		准	

RS-232C-GK :

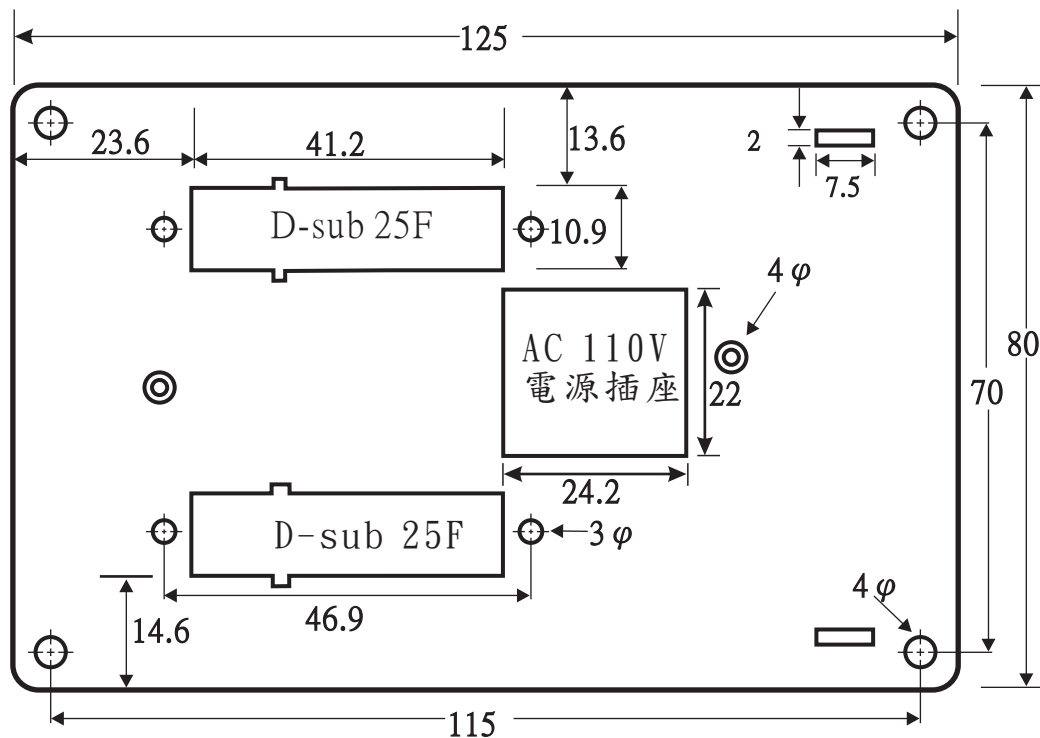

RS-232C-HK :

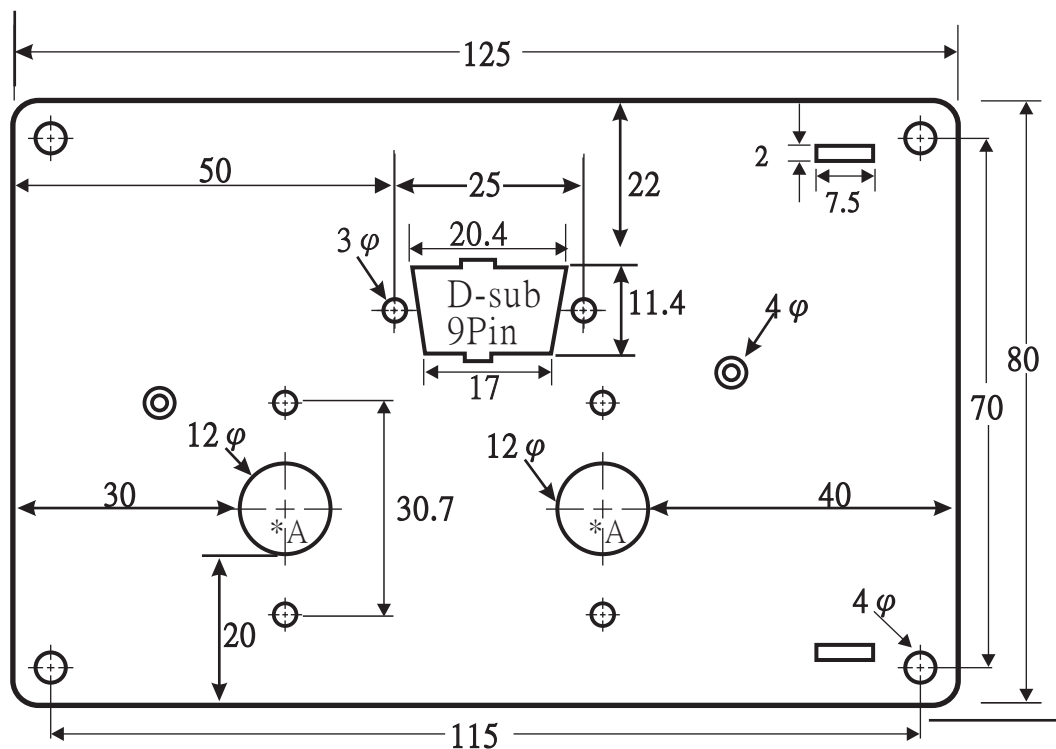

Remark

單位：mm，比例 = 1 : 1

編
寫

審
查

核
准

FORM NO. : FMDC0004

RS-232C-JK :

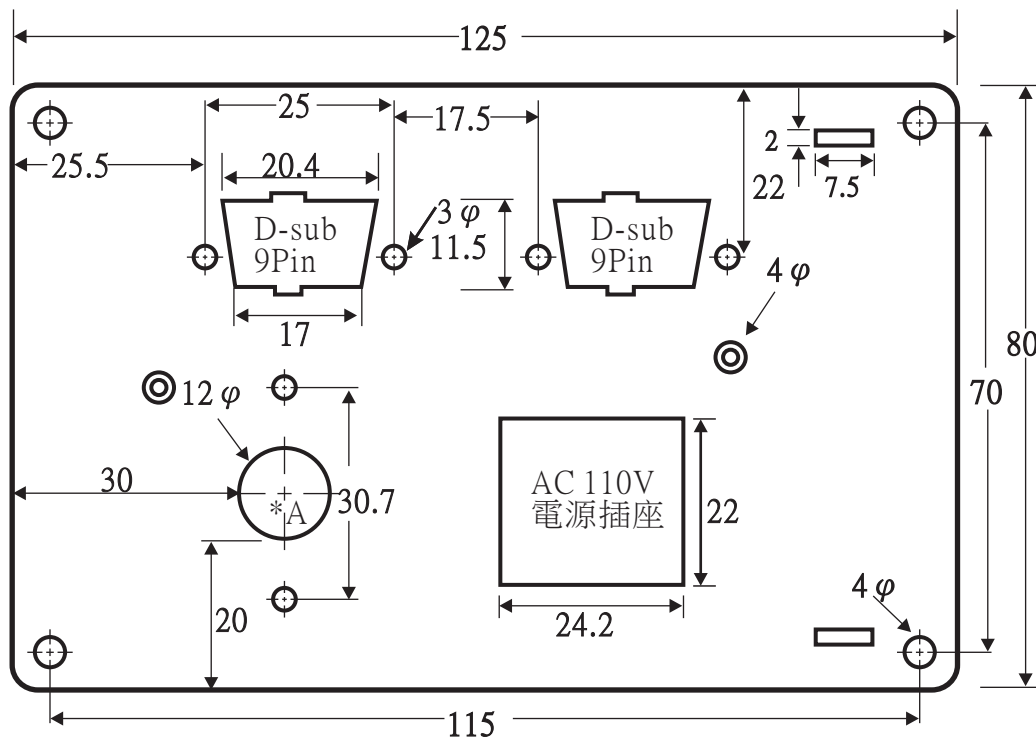

RS-232C-KK :

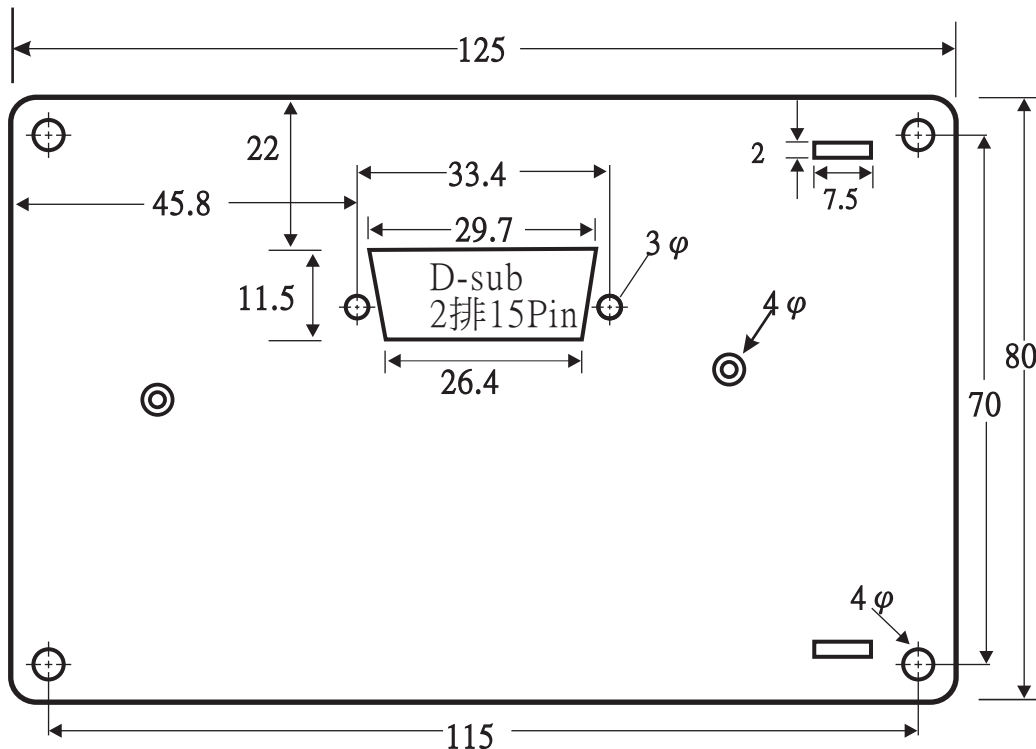

Remark

單位：mm，比例 = 1 : 1

編
寫

審
查

核
准

FORM NO. : FMDC0004

RS-232C-LK :

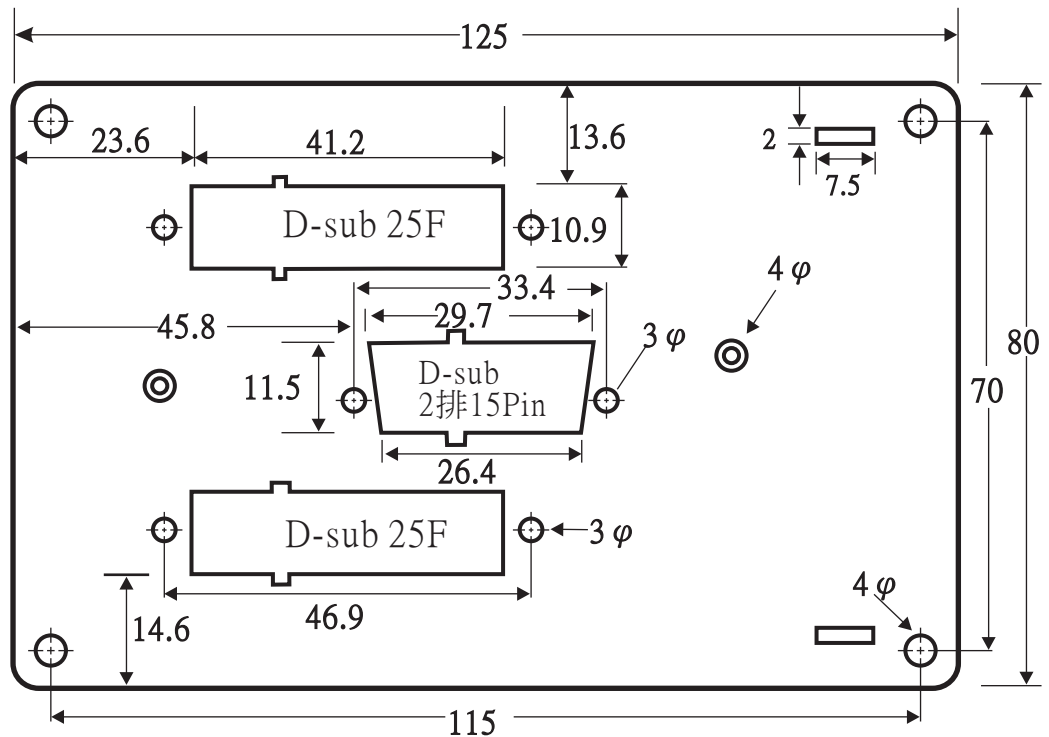

RS-232C-MK :

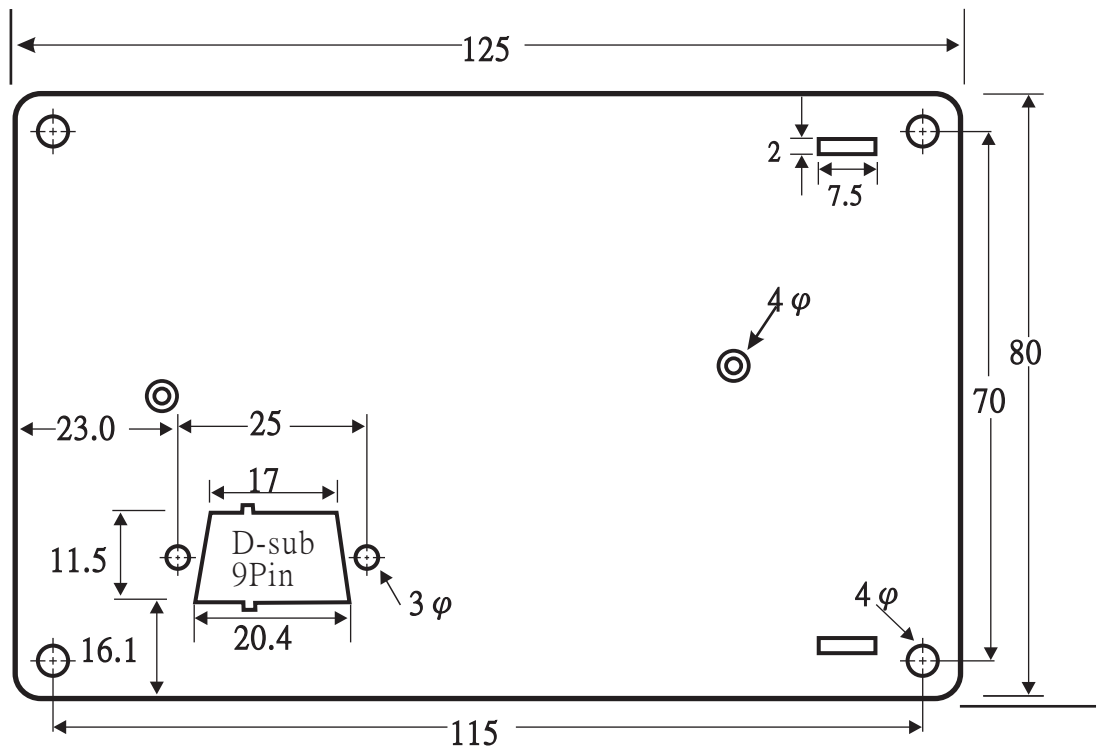

台灣新光股份有限公司	文件編號	WIWM0250		
RS-232C-NK & RS-232C-PK圖面	制定日期	2003.07.14	頁次	P13

RS-232C-NK :

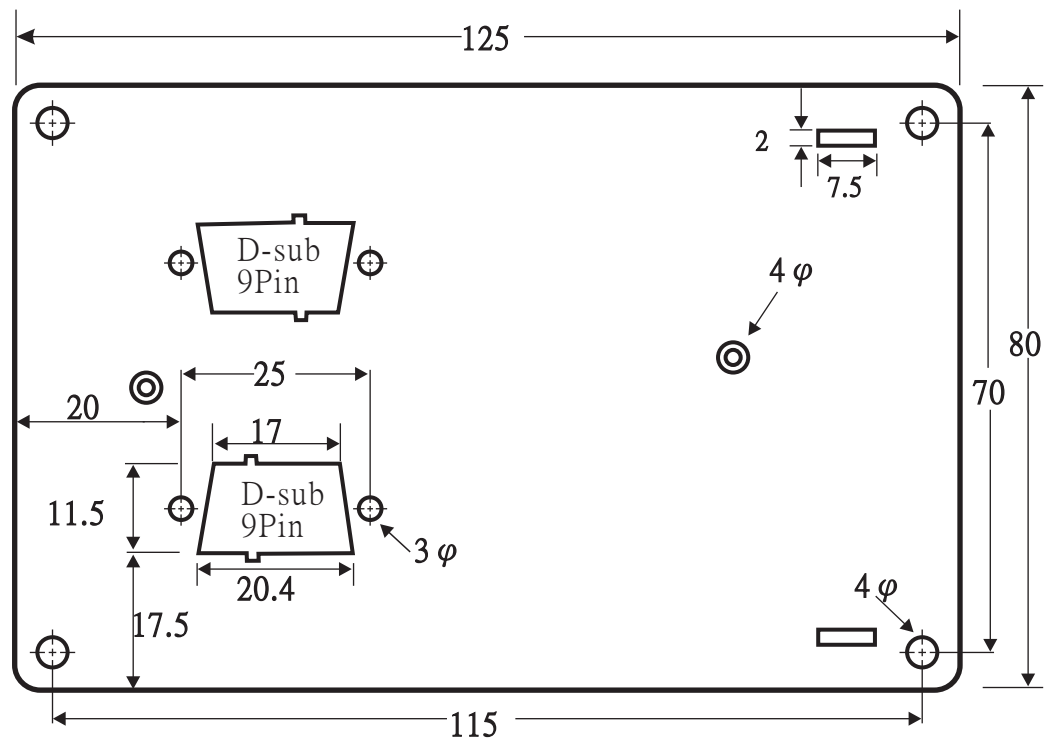

RS-232C-PK :

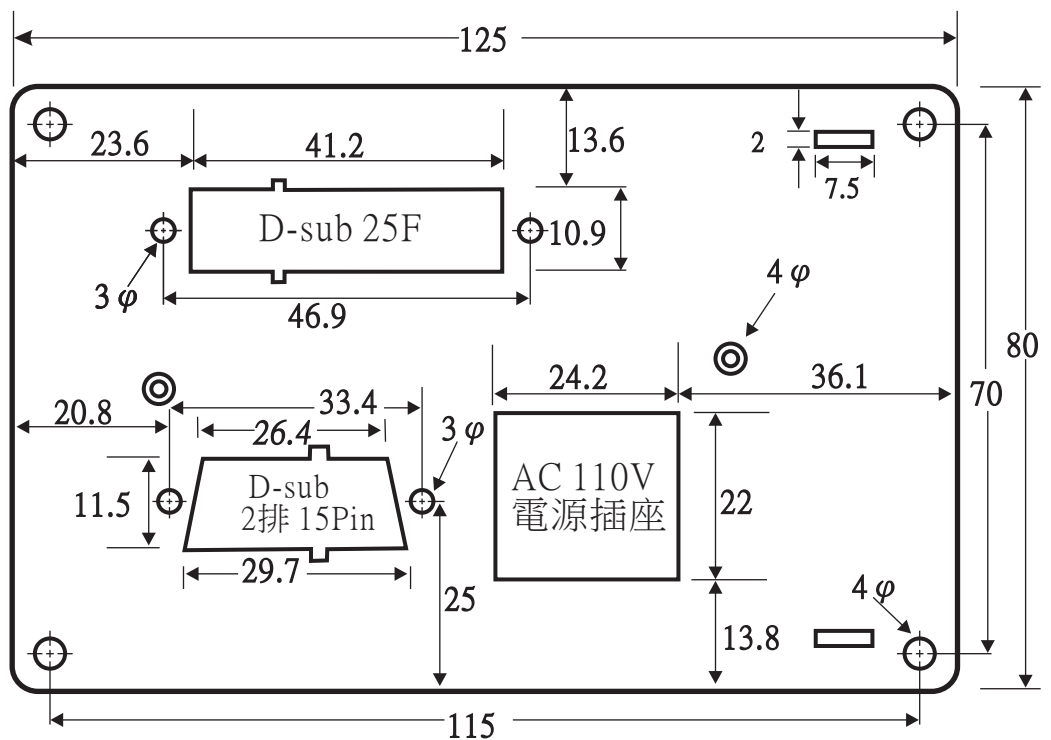

Remark	單位 : mm , 比例 = 1 : 1	編		審		核	
FORM NO. : FMDC0004		寫		查		准	

台灣新光股份有限公司	文件編號	WIWM0250		
RS-232C-QK & RS-232C-RK圖面	制定日期	2003.07.14	頁次	P14

RS-232C-QK : RJ-45=Lan Cable 用

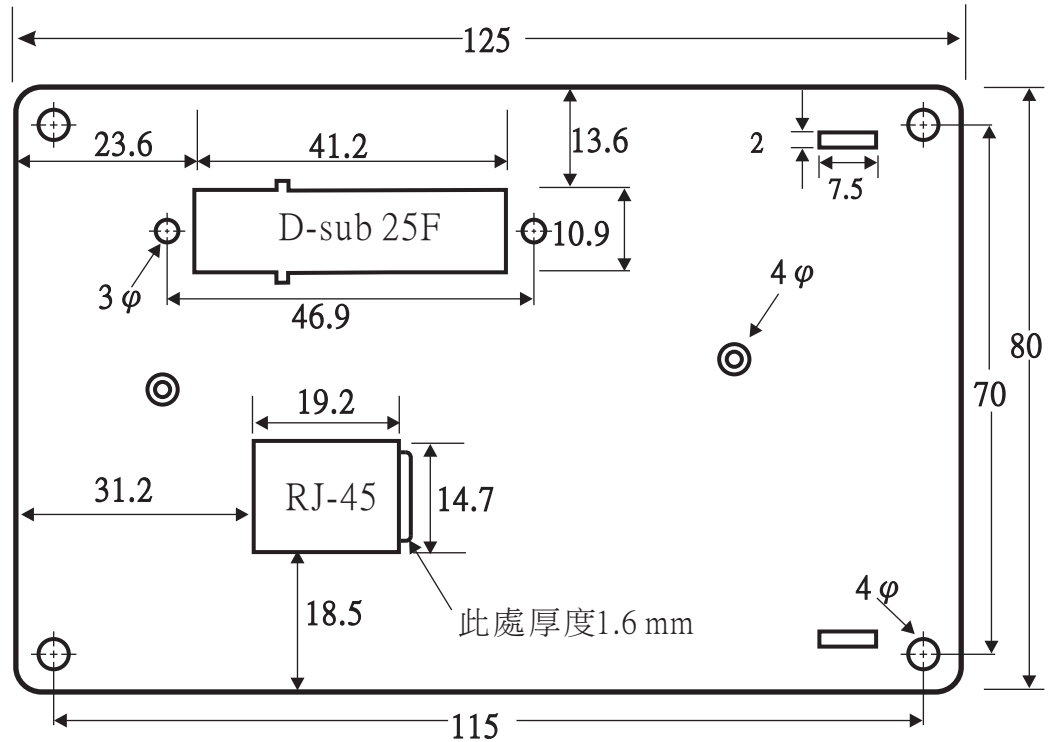

RS-232C-RK : RJ-45=Lan Cable 用

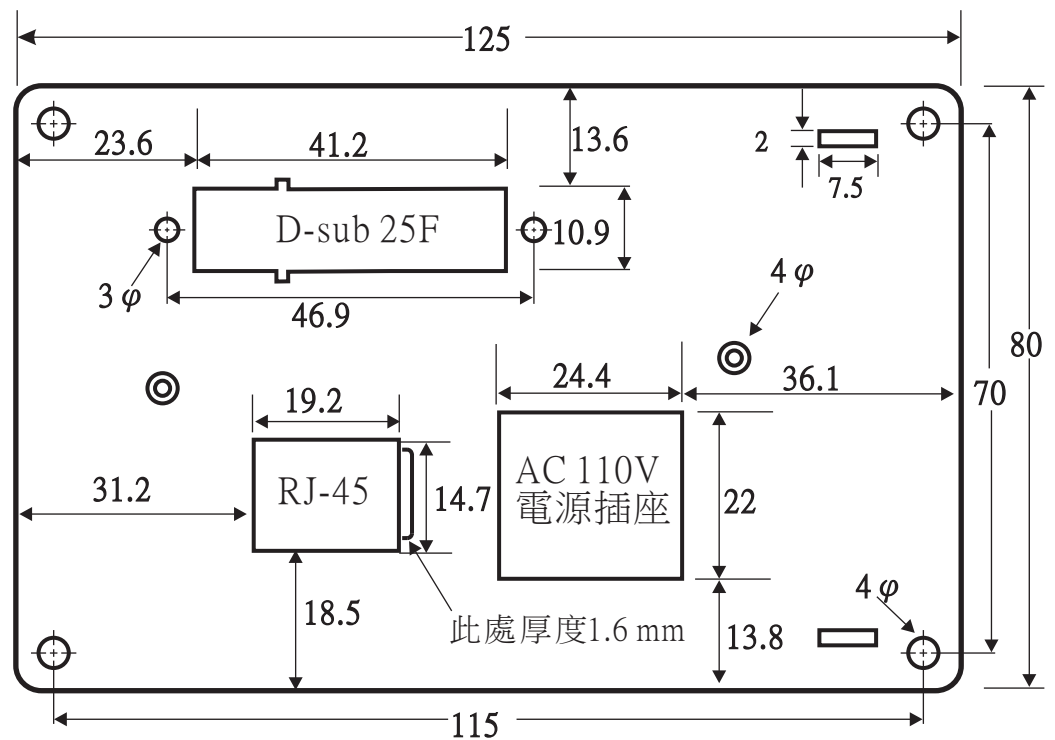

Remark	單位 : mm , 比例 = 1 : 1	編		審		核
FORM NO. : FMDC0004		寫		查		准

台灣新光股份有限公司	文件編號	WIWM0250		
RS-232C-SK & RS-232C-TK圖面	制定日期	2003.07.14	頁次	P15

RS-232C-SK : RJ-45 = Lan Cable用

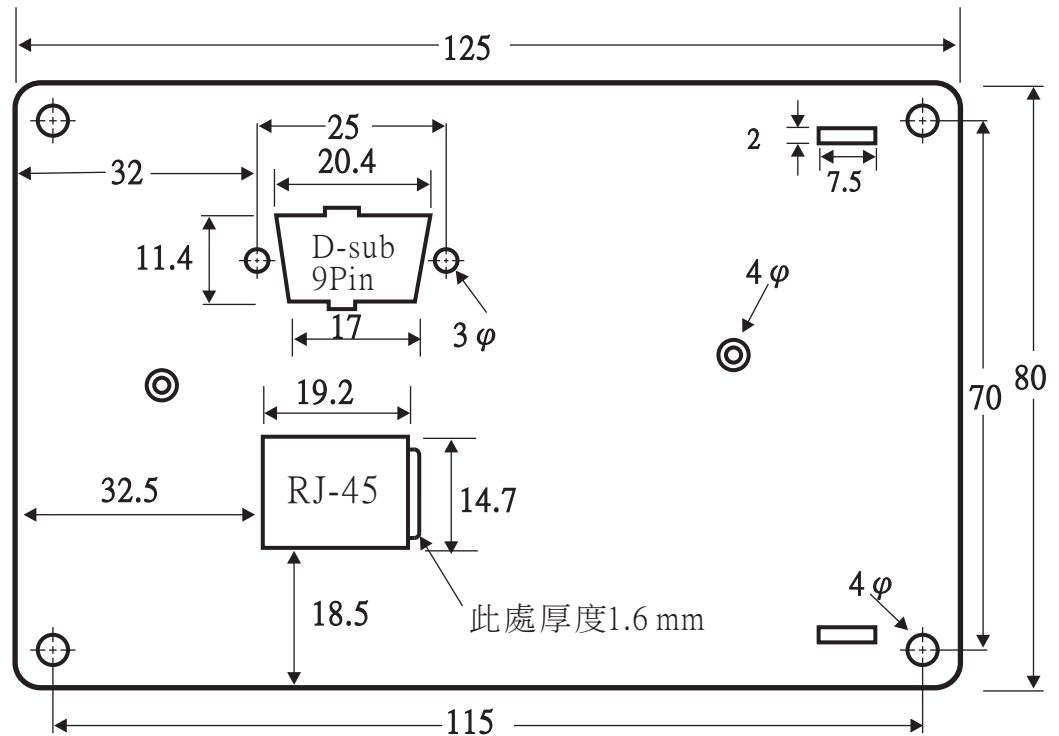

RS-232C-TK : 保險FUSE=AC電源FUSE座孔

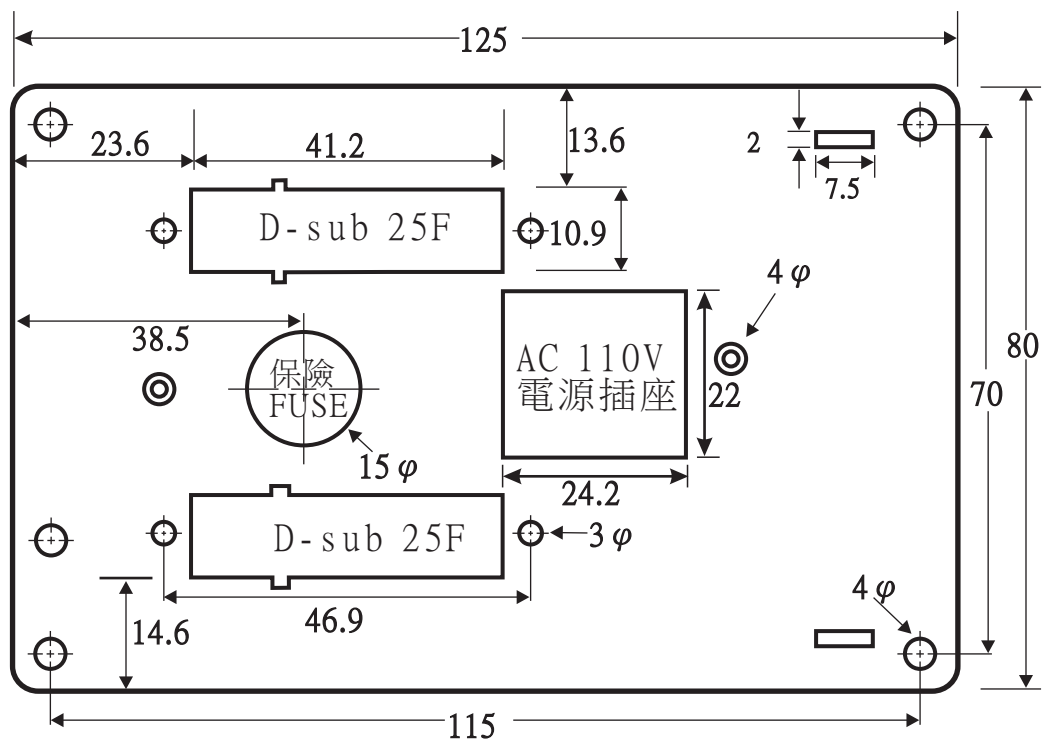

Remark	單位 : mm , 比例 = 1 : 1	編	審	核
FORM NO. : FMDC0004		寫	查	准

RS-232C-UK :

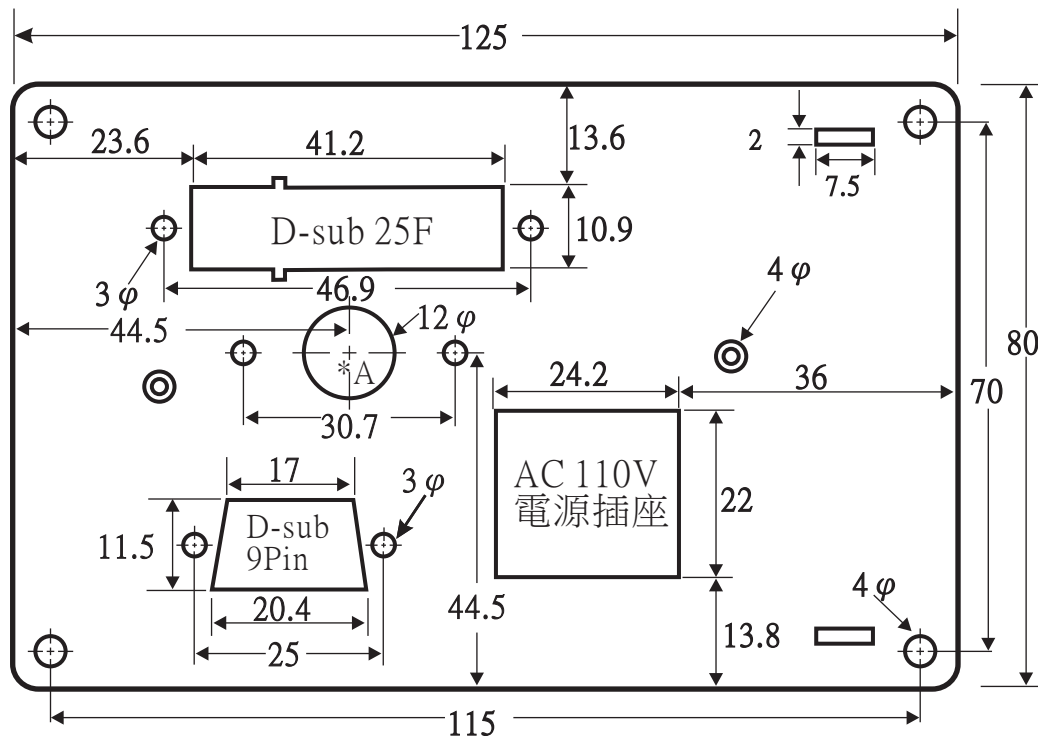

RS-232C-VK : RJ-45=Lan Cable 用

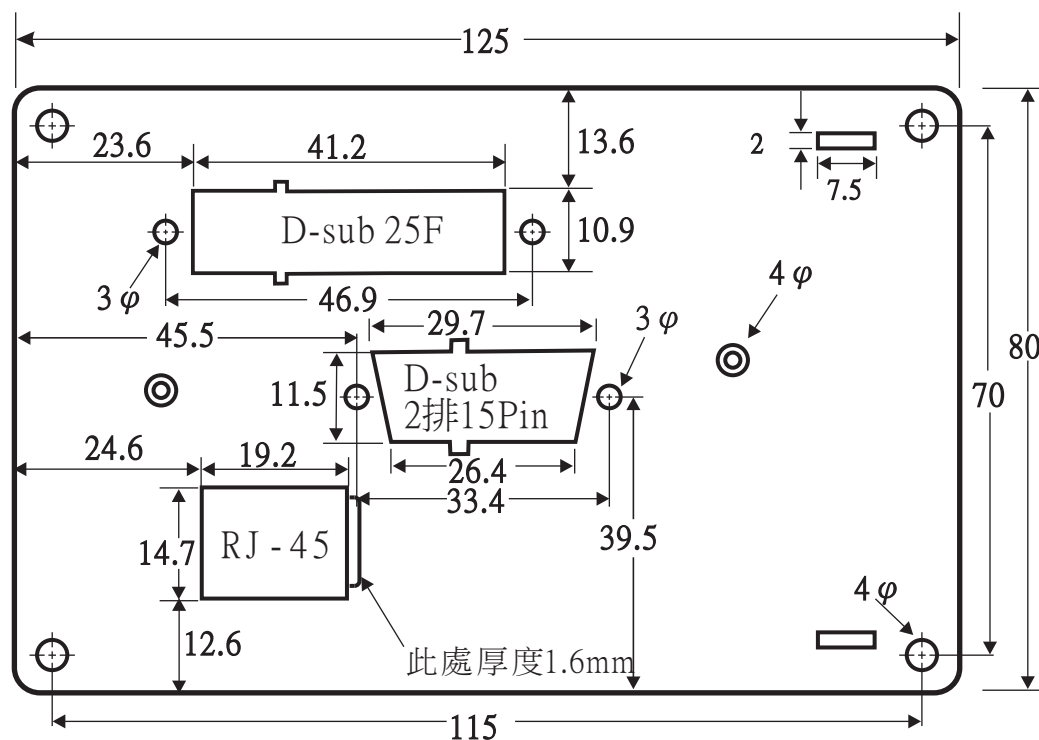

Remark	單位：mm，比例 = 1 : 1	編		審		核
FORM NO. : FMDC0004		寫		查		准

台灣新光股份有限公司	文件編號	WIWM0250		
RS-232C-WK & RS-232C-XK圖面	制定日期	2002.10.10	頁次	P17

RS-232C-WK : RJ-45=Lan Cable 用

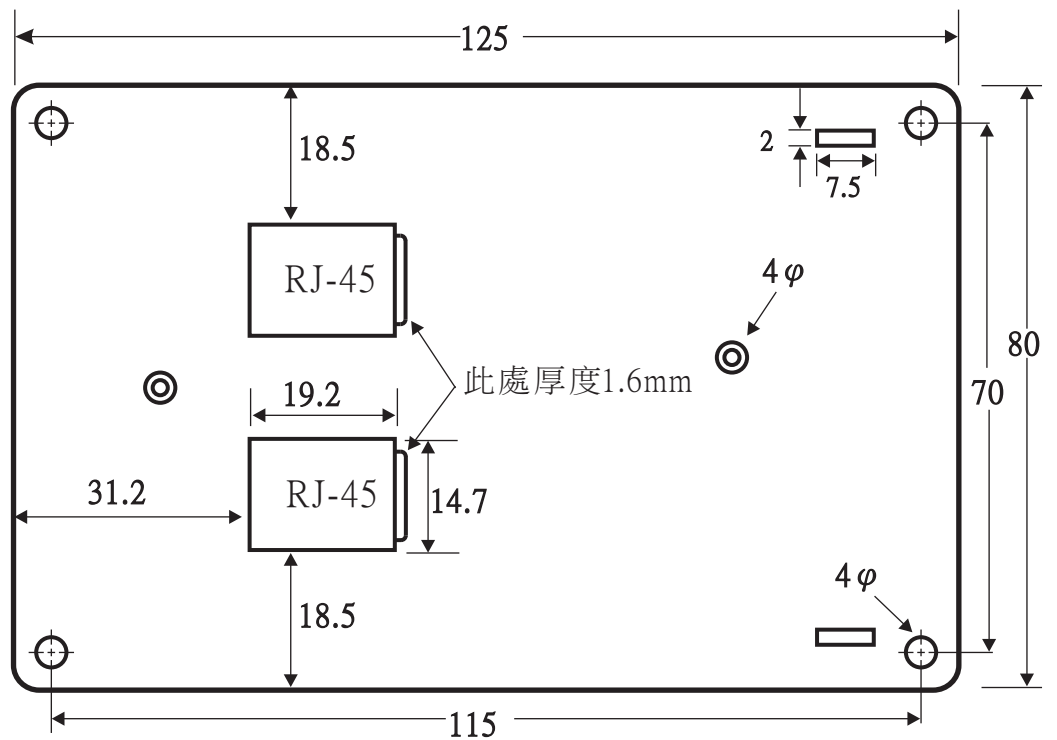

RS-232C-XK : RJ-45=Lan Cable 用

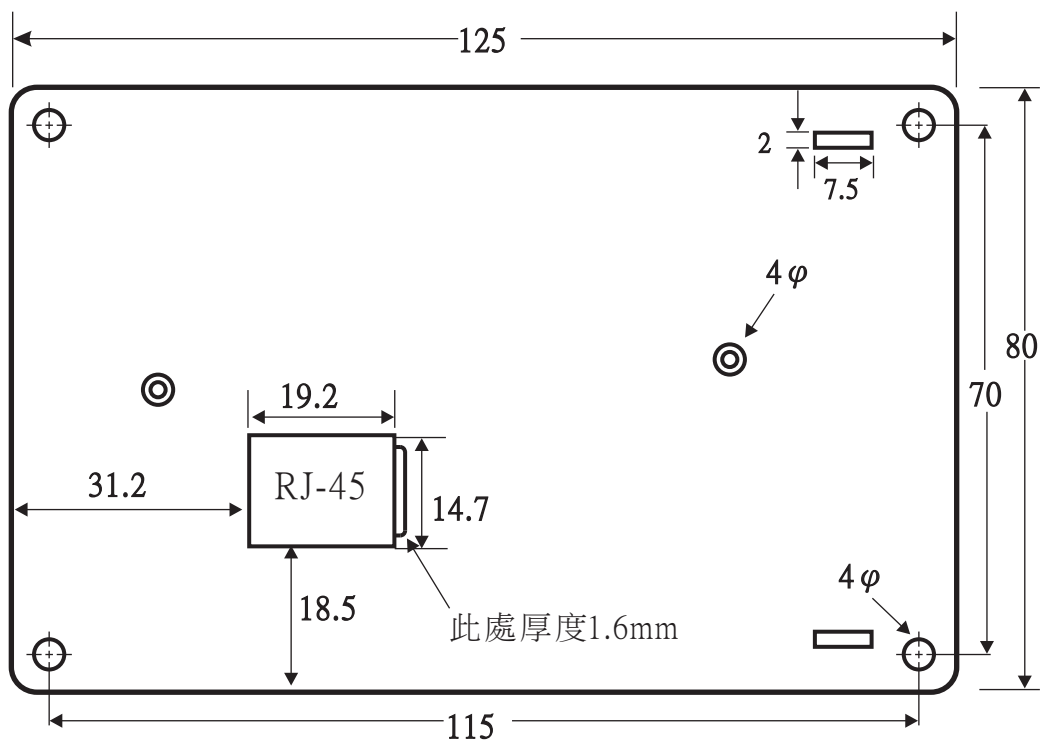

Remark	單位：mm，比例 = 1 : 1	編		審		核	
FORM NO. : FMDC0004		寫		查		准	

台灣新光股份有限公司	文件編號	WIWM0250		
RS-232C-YK & RS-232C-ZK圖面	制定日期	2005.06.29	頁次	P18

RS-232C-YK : RJ-45=Lan Cable 用

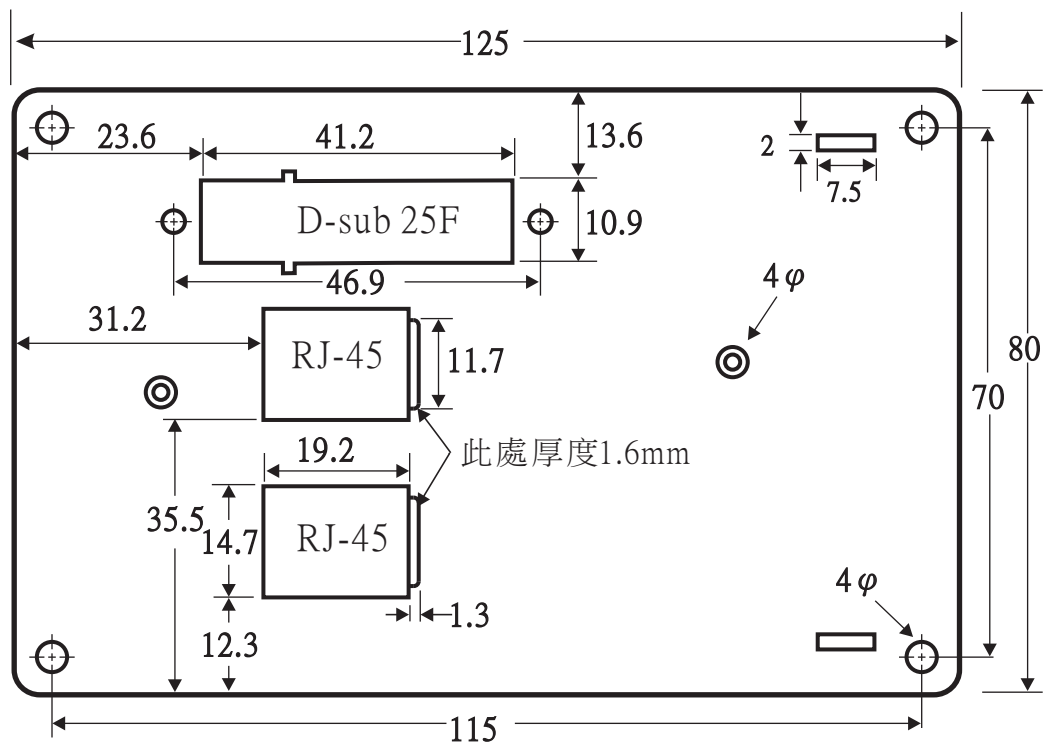

RS-232C-ZK : RJ-45=Lan Cable 用

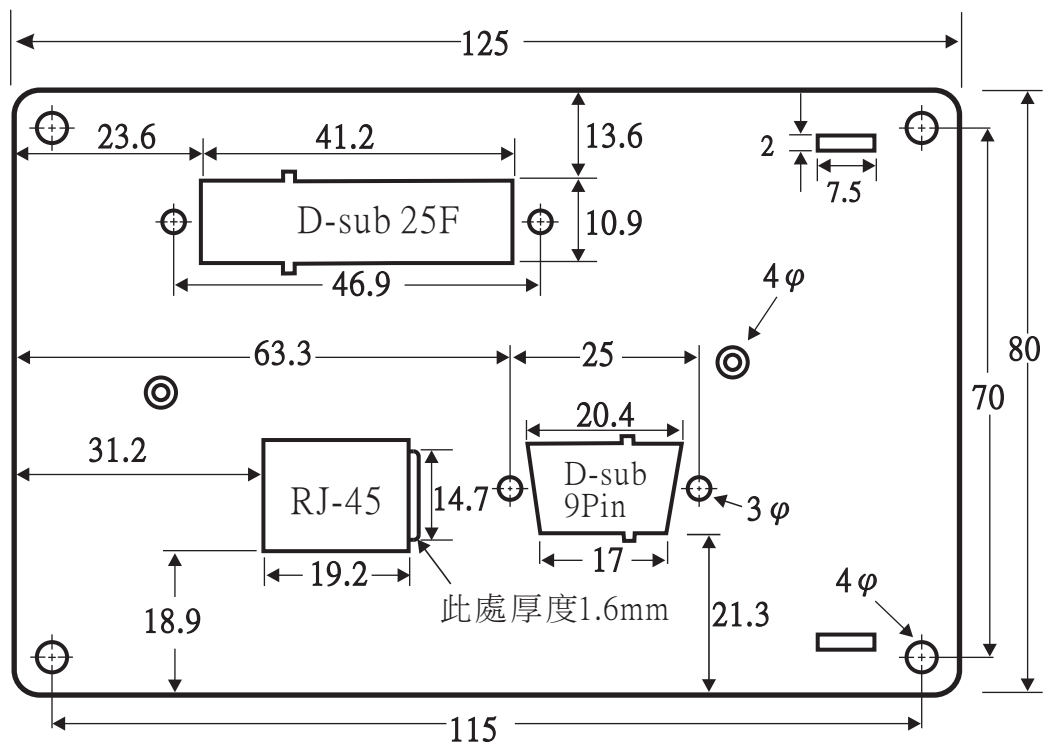

Remark	單位：mm，比例 = 1 : 1	編		審		核
FORM NO. : FMDC0004		寫		查		准

台灣新光股份有限公司	文件編號	WIWM0250		
RS-232C-RF & RS-232C-YA圖面	制定日期	2006.12.04	頁次	P19

RS-232C-RF : RJ-45=Lan Cable 用

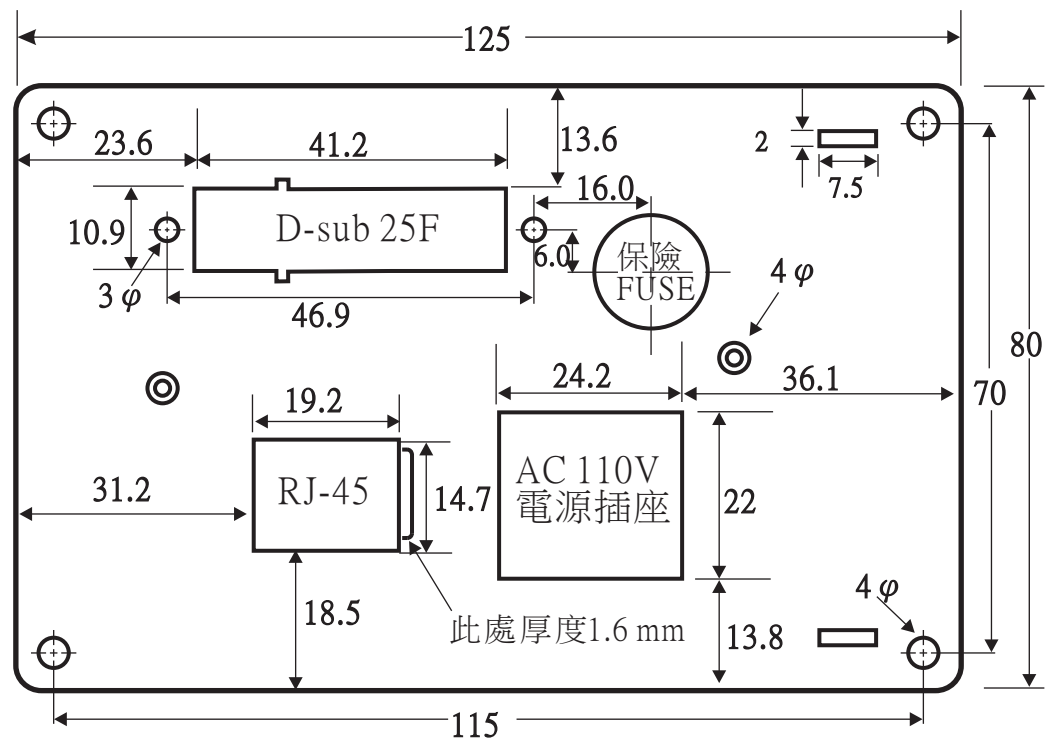

RS-232C-YA : RJ-45=Lan Cable 用

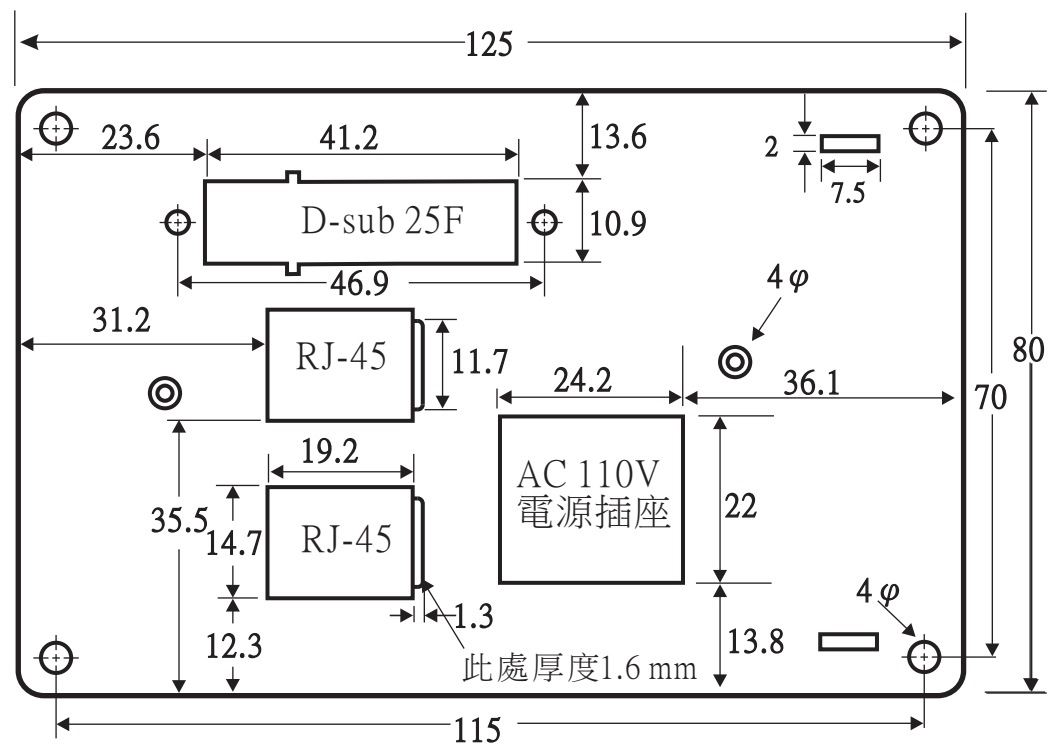

Remark	單位 : mm , 比例 = 1 : 1	編	審	核
FORM NO. : FMDC0004		寫	查	准

RS-232C-3A :

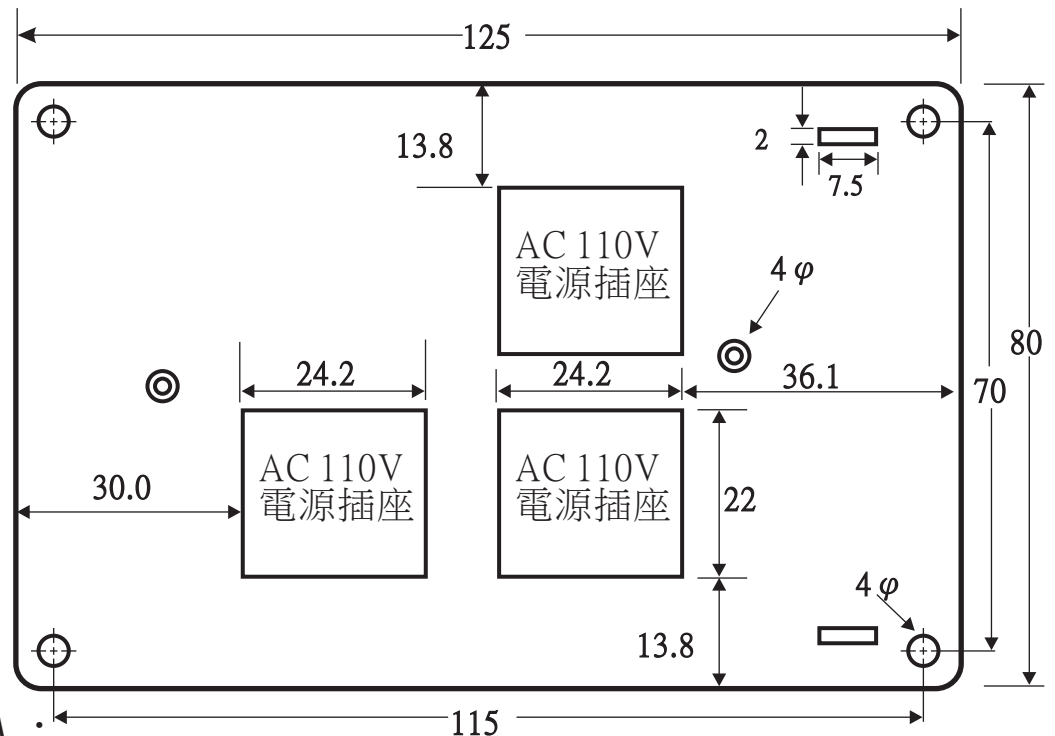

RS-232C-BA :

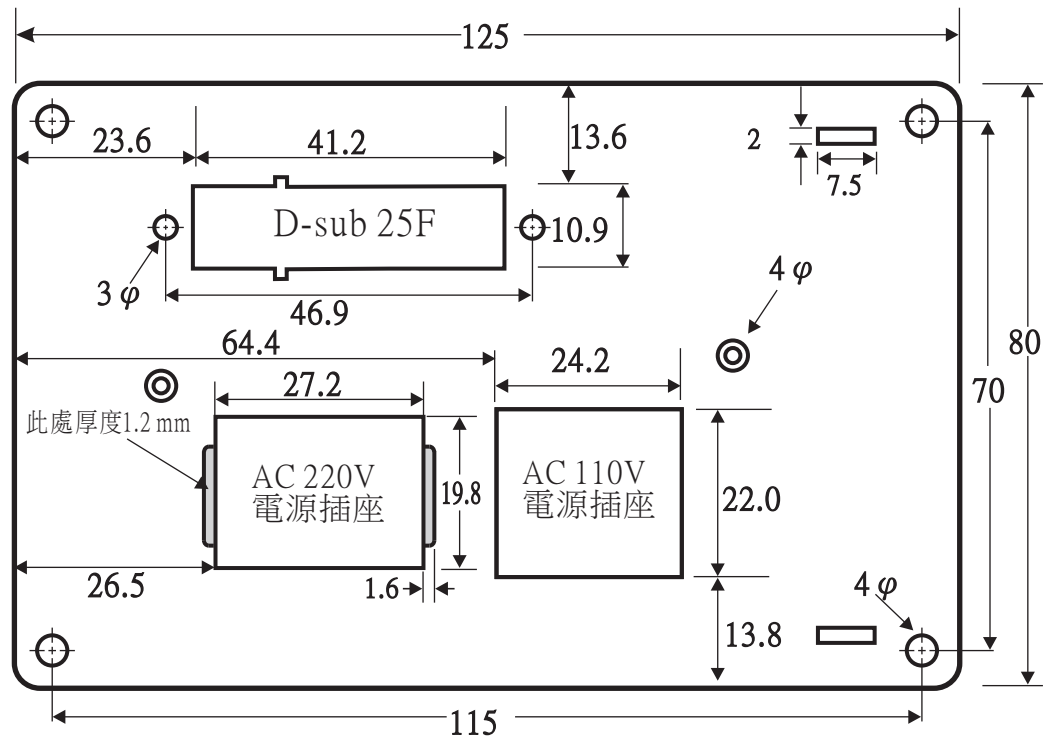

Remark

單位：mm，比例 = 1 : 1

編
寫

審
查

核
准

FORM NO. : FMDC0004

台灣新光股份有限公司	文件編號	WIWM0250		
RS-232C-SU & RS-232C-QU圖面	制定日期	2013.09.09	頁次	P21

RS-232C-SU : RJ-45 = Lan Cable用

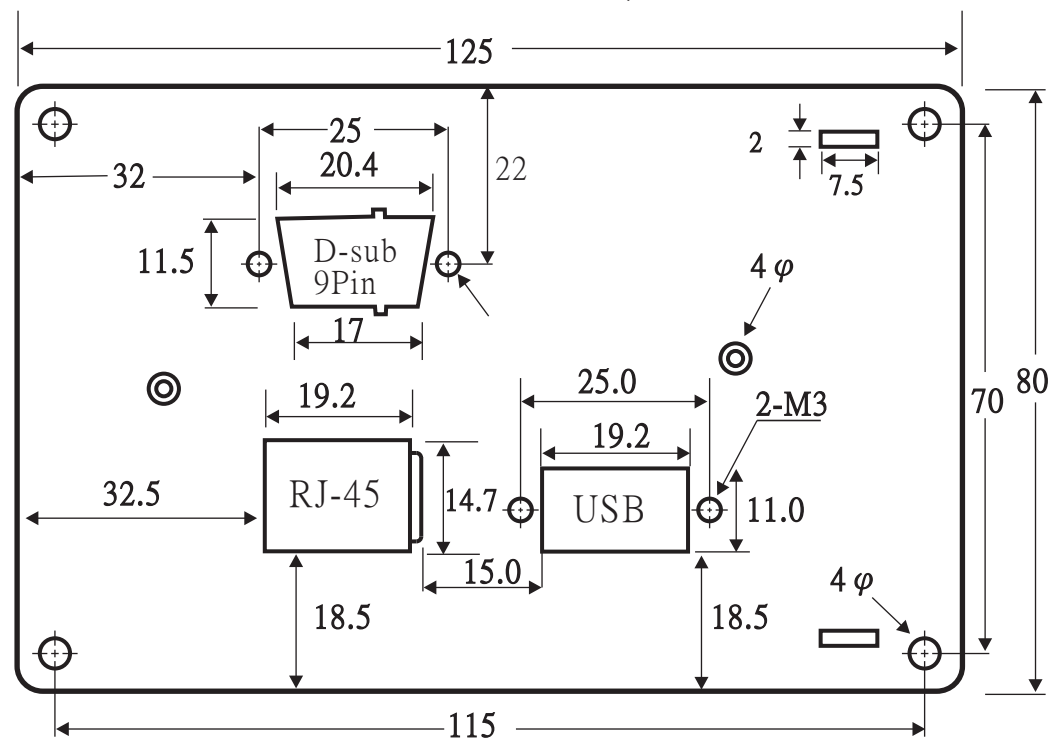

RS-232C-QU : RJ-45=Lan Cable 用

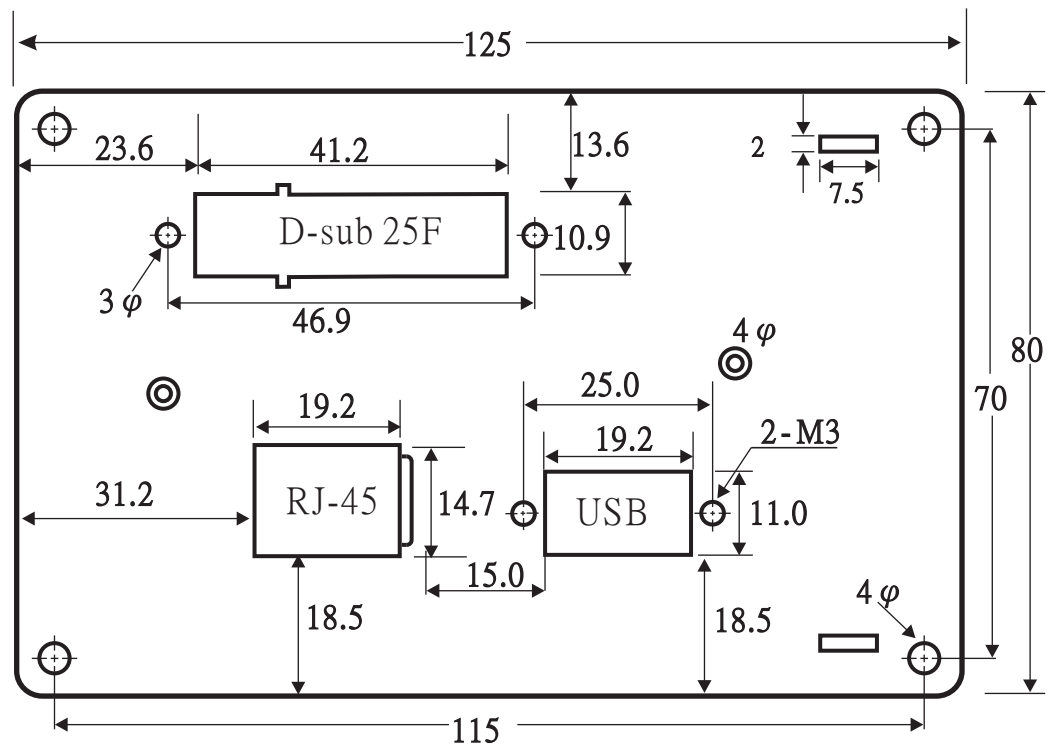

Remark	單位 : mm , 比例 = 1 : 1	編	審	核
FORM NO. : FMDC0004		寫	查	准

台灣新光股份有限公司	文件編號	WIWM0250		
RS-232C-XU & RS-232C-XA圖面	制定日期	2014.12.29	頁次	P22

RS-232C-XU : RJ-45 = Lan Cable用

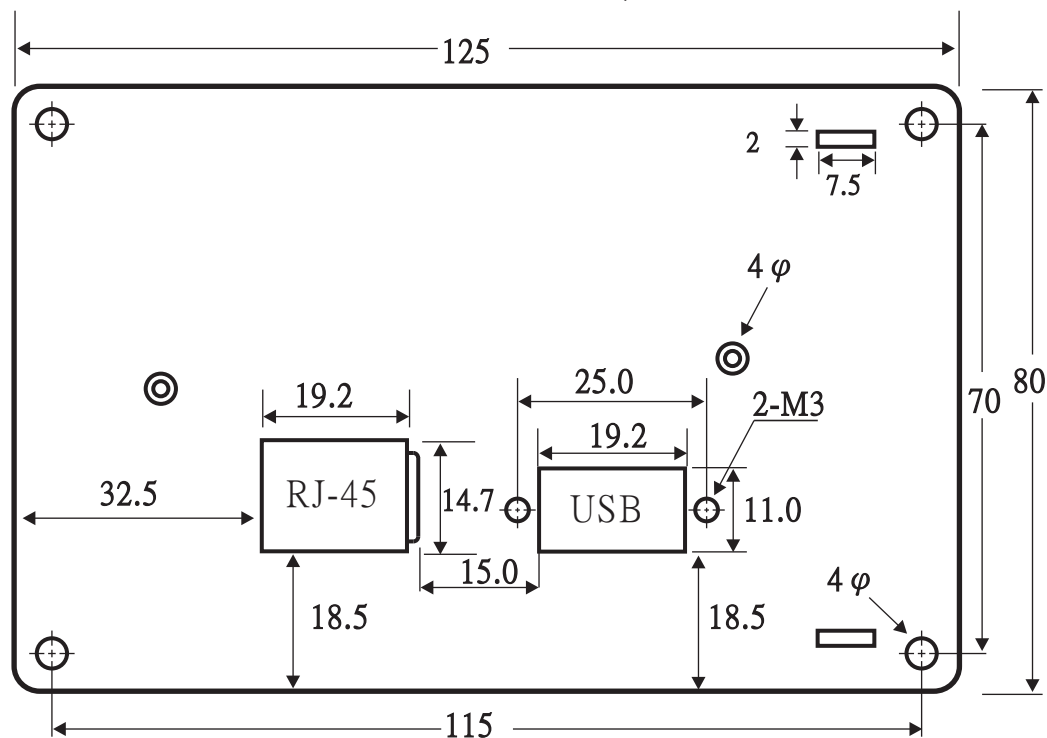

RS-232C-XA : RJ-45 = Lan Cable用

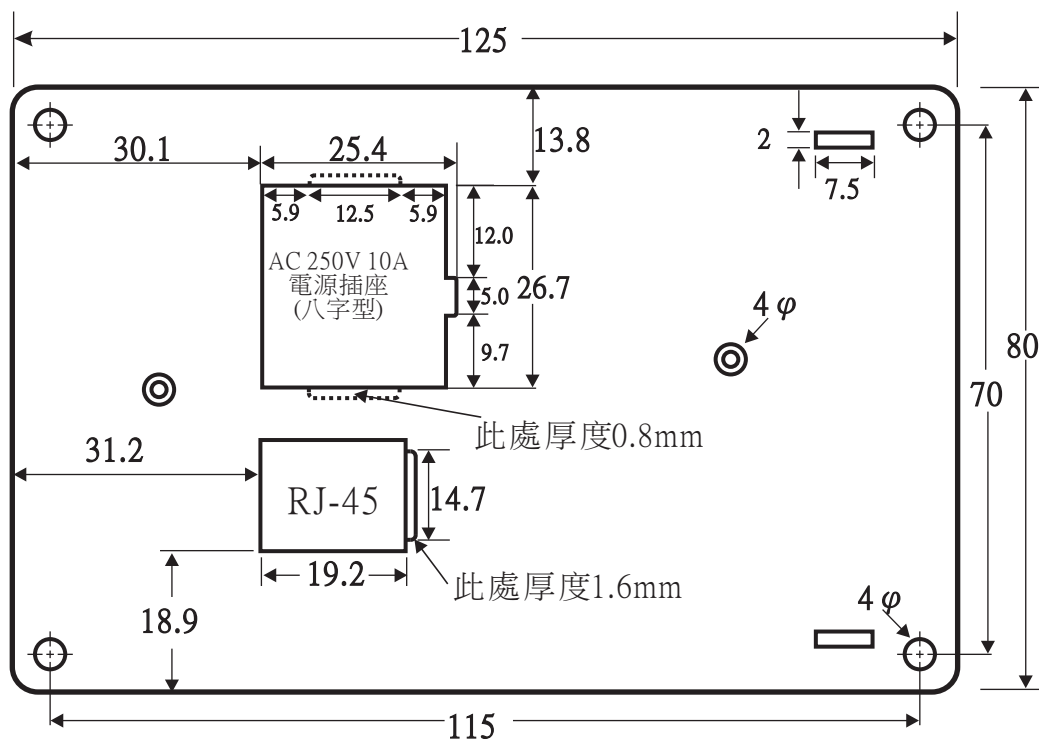

Remark	單位：mm，比例 = 1 : 1	編	審	核
FORM NO. : FMDC0004		寫	查	准

台灣新光股份有限公司	文件編號	WIWM0250		
RS-232C-QA & RS-232C-XA圖面	制定日期	2014.12.29	頁次	P23

RS-232C-QA : RJ-45 = Lan Cable用

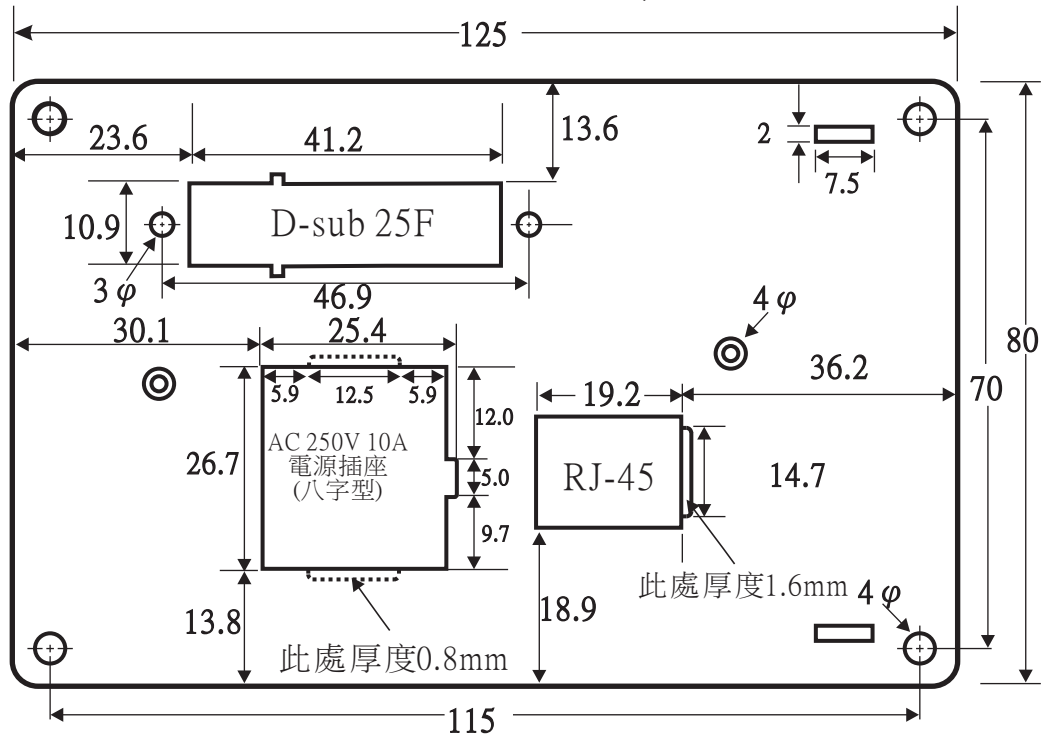

RS-232C-YU : RJ-45=Lan Cable 用

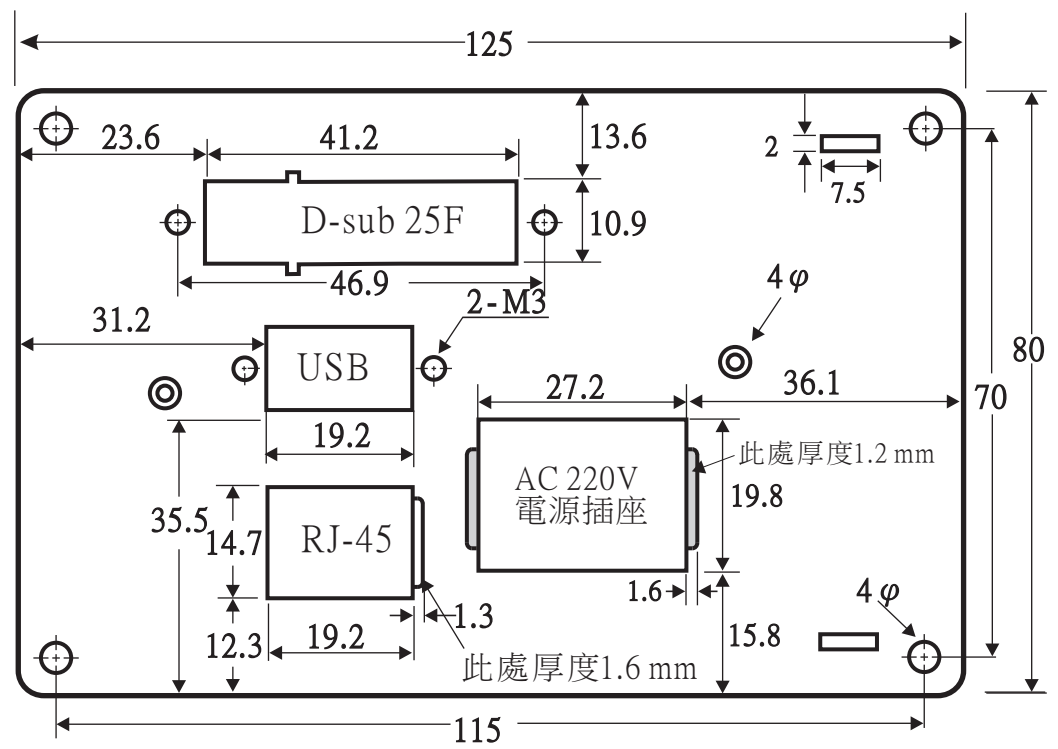

Remark	單位：mm，比例 = 1 : 1	編	審	核
FORM NO. : FMDC0004		寫	查	准

台灣新光股份有限公司	文件編號	WIWM0250		
RS-232C-1A & RS-232C-YF圖面	制定日期	2014.12.29	頁次	P24

RS-232C-1A :

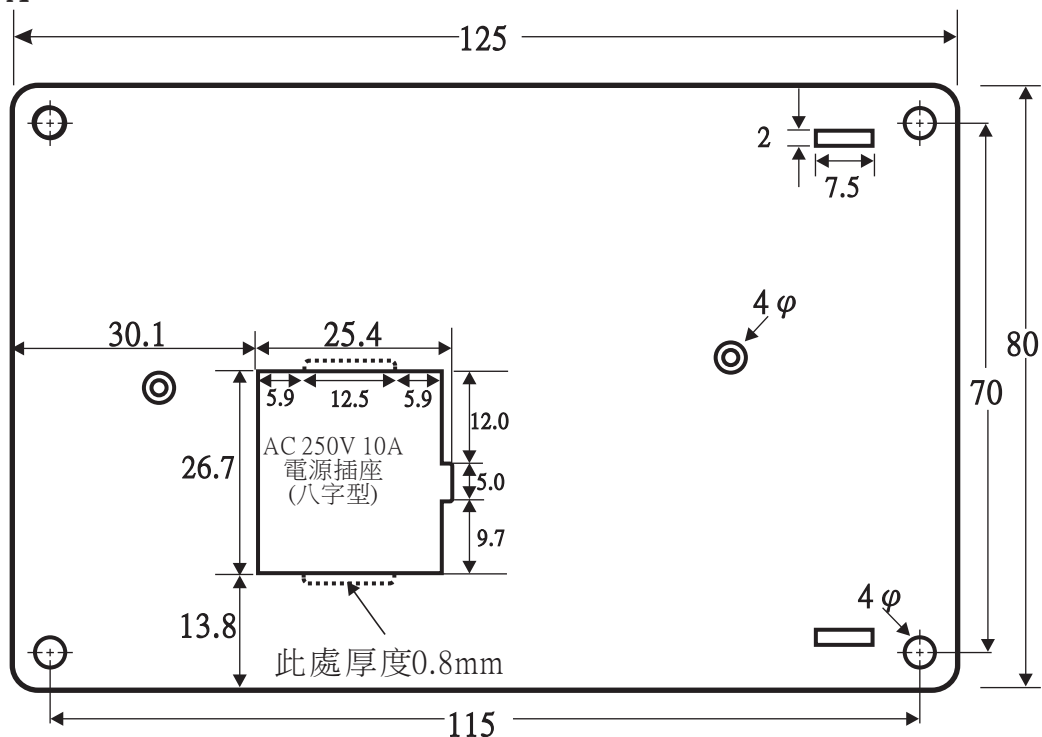

RS-232C-YF : RJ-45 = Lan Cable用

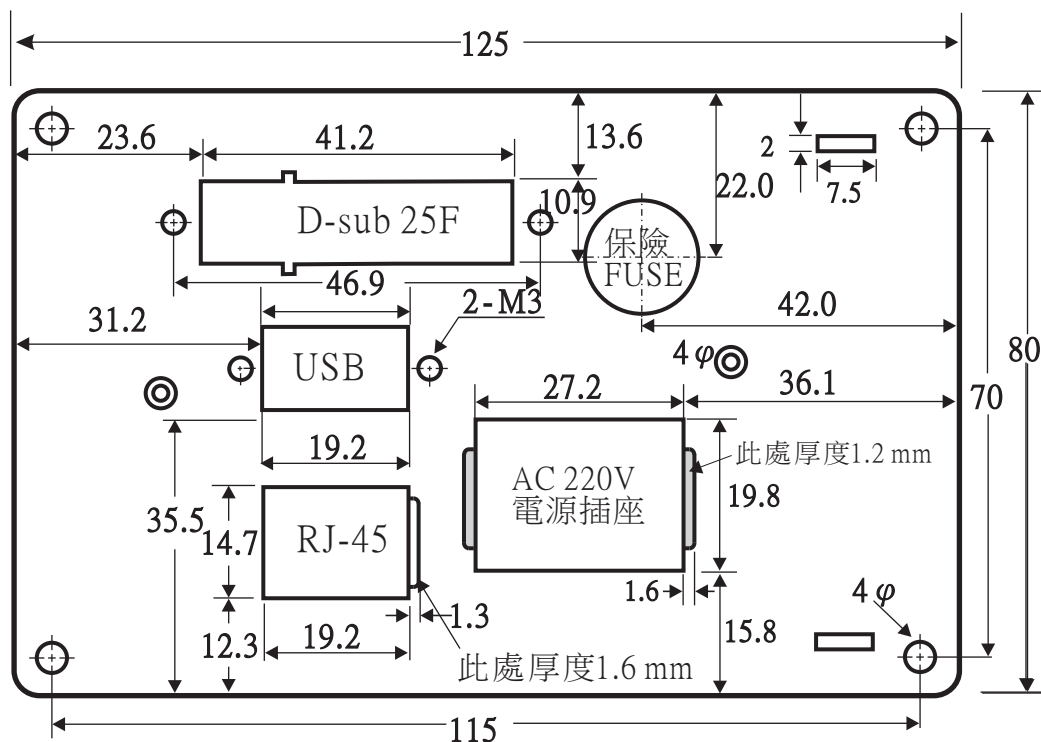

Remark	單位 : mm , 比例 = 1 : 1	編	審	核
FORM NO. : FMDC0004		寫	查	准

台灣新光股份有限公司	文件編號	WIWM0250		
RS-232C-FA & RS-232C-3B圖面	制定日期	2009.06.25	頁次	P25

RS-232C-FA : 翹板關關 : JS-606-2L-R/B-2T 250V/10A

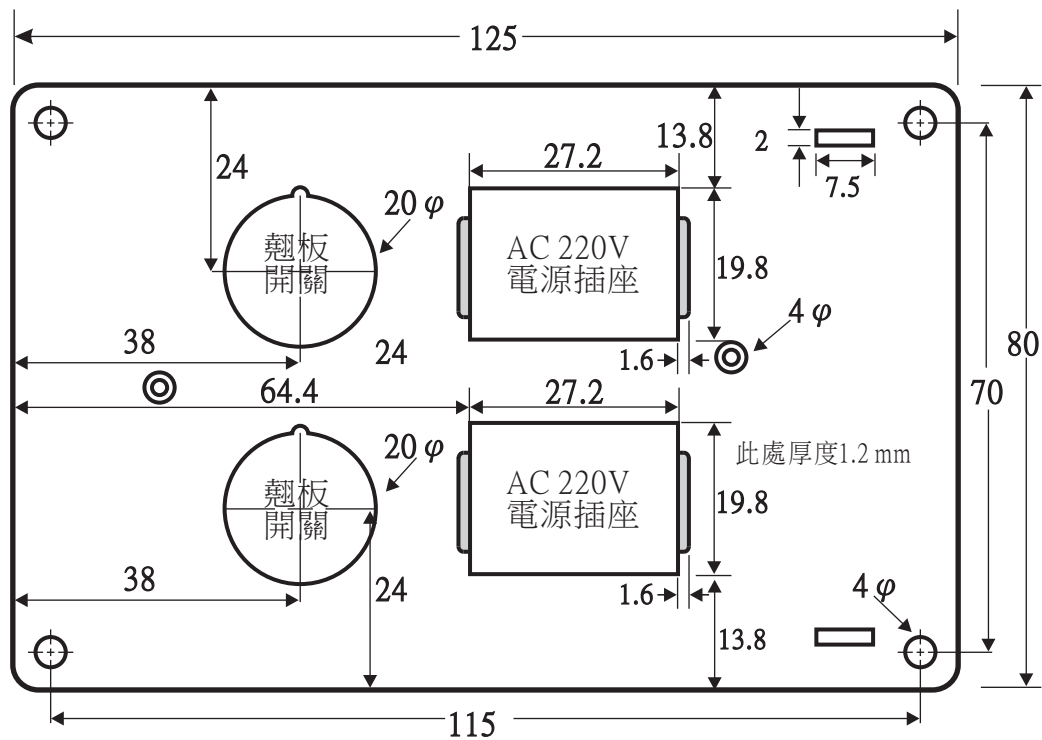

RS-232C-3B :

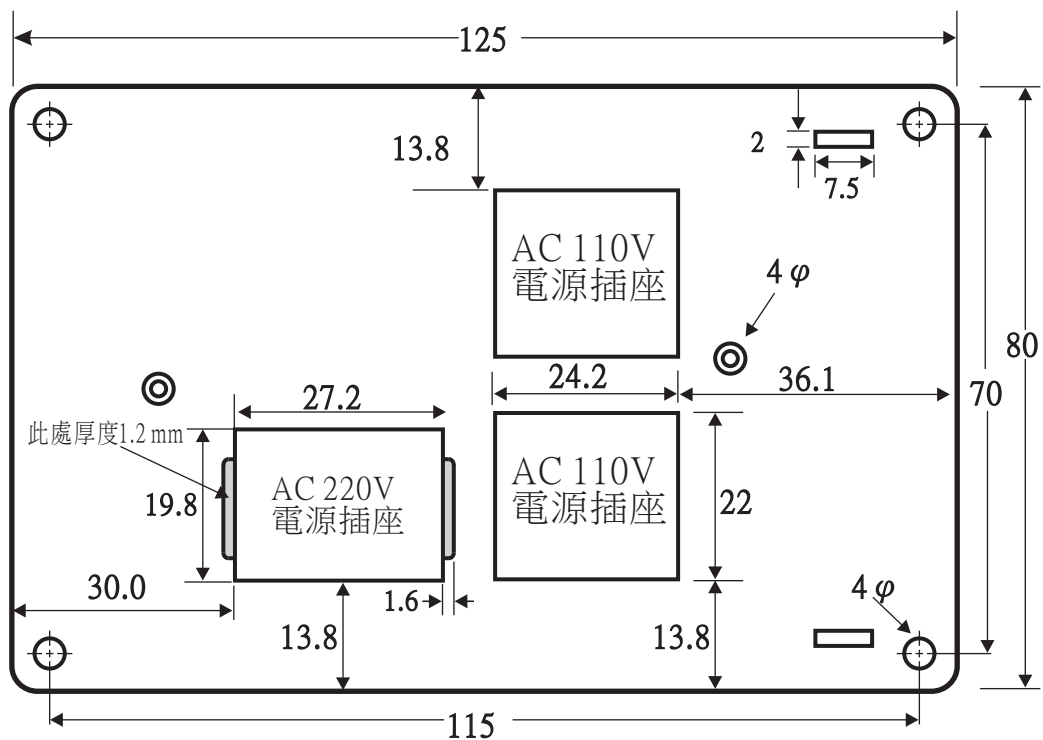

Remark	單位 : mm , 比例 = 1 : 1	編	審	核
FORM NO. : FMDC0004		寫	查	准

台灣新光股份有限公司	文件編號	WIWM0250		
RS-232C-XB & RS-232C-AA圖面	制定日期	2012.08.03	頁次	P26

RS-232C-XB : RJ-45 = Lan Cable用

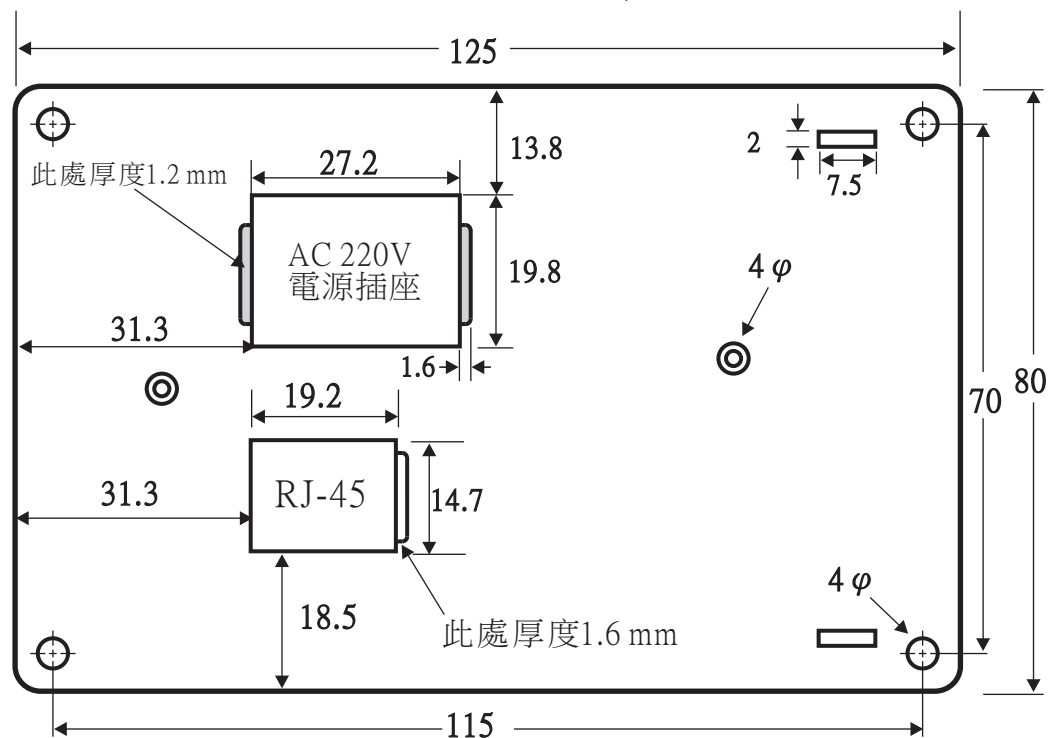

RS-232C-AA : DC-0523-2 : 同軸連接器

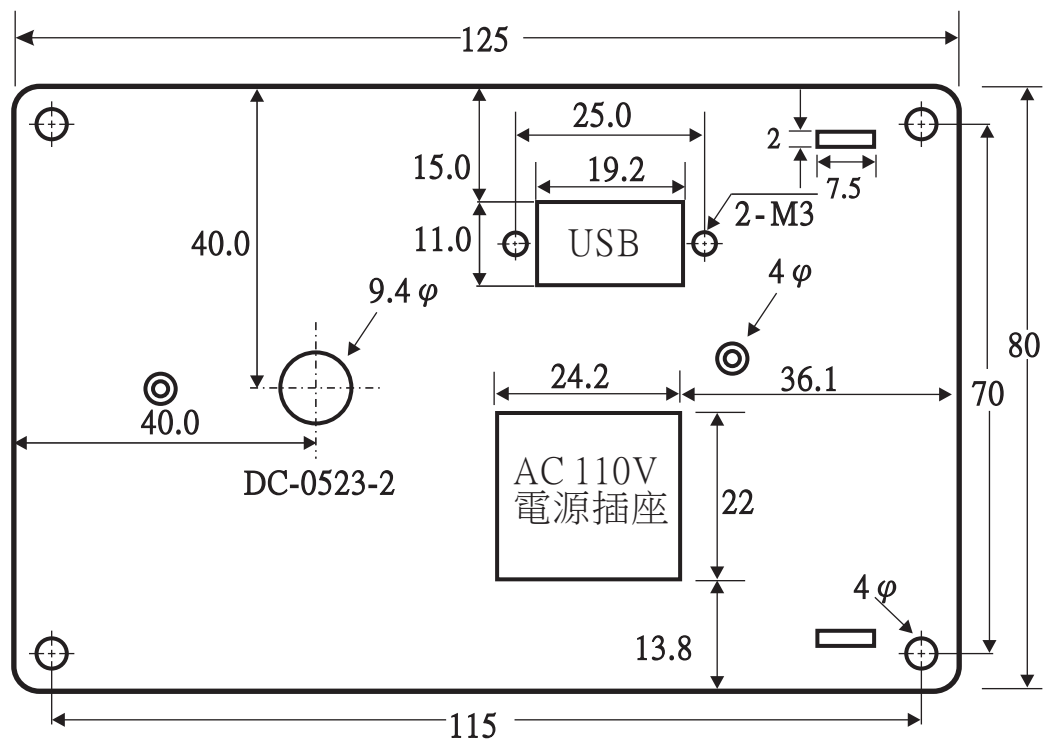

Remark	單位 : mm , 比例 = 1 : 1	編	審	核
FORM NO. : FMDC0004		寫	查	准

台灣新光股份有限公司	文件編號	WIWM0250		
RS-232C-AB & RS-232C-AC圖面	制定日期	2012.08.03	頁次	P27

RS-232C-AB : DC-0523-2 : 同軸連接器

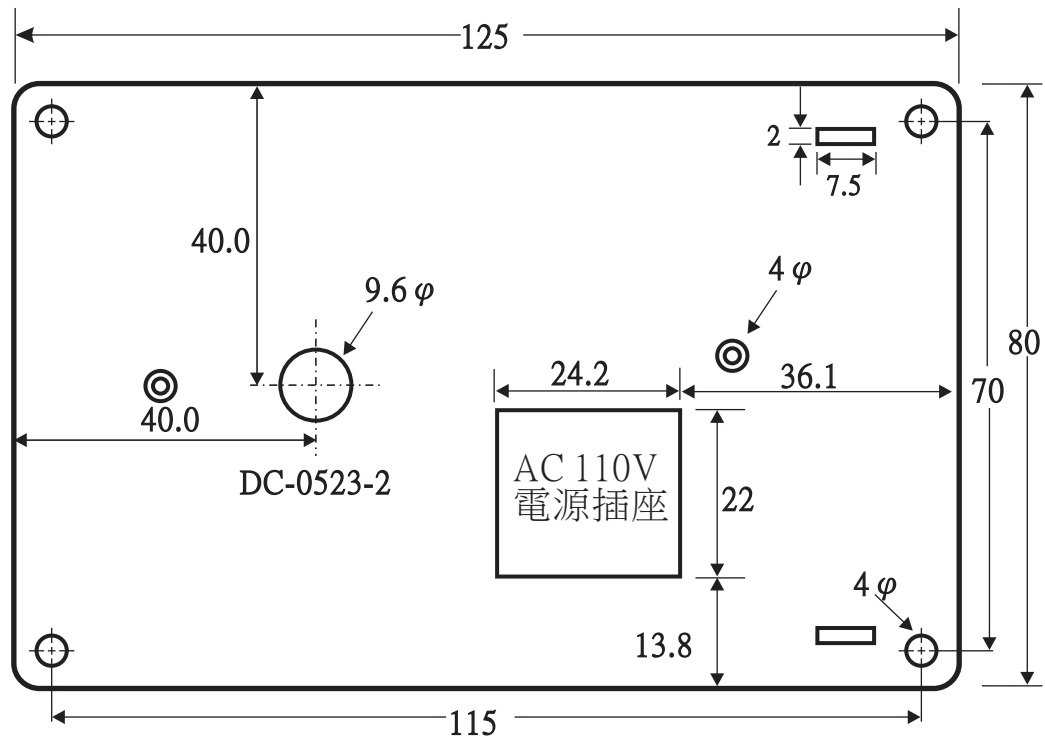

RS-232C-AC :

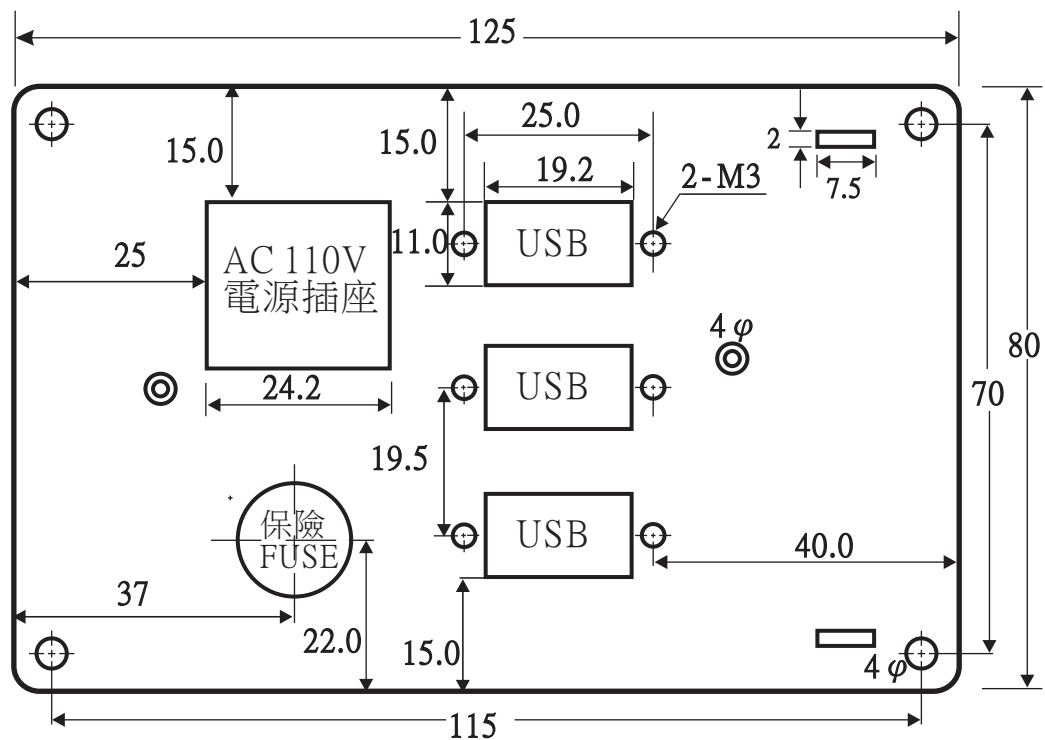

Remark	單位 : mm , 比例 = 1 : 1	編	審	核
FORM NO. : FMDC0004		寫	查	准

台灣新光股份有限公司	文件編號	WIWM0250		
RS-232C-AD & RS-232C-AE圖面	制定日期	2012.08.03	頁次	P28

RS-232C-AD : RJ-45=Lan Cable 用

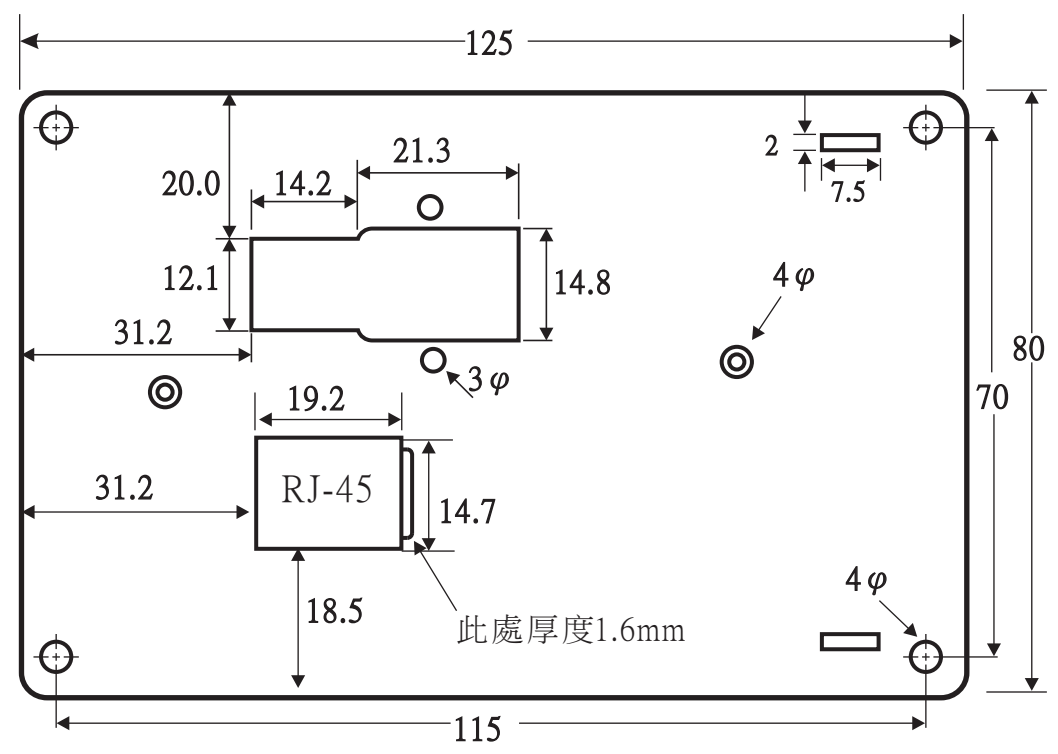

RS-232C-AE :

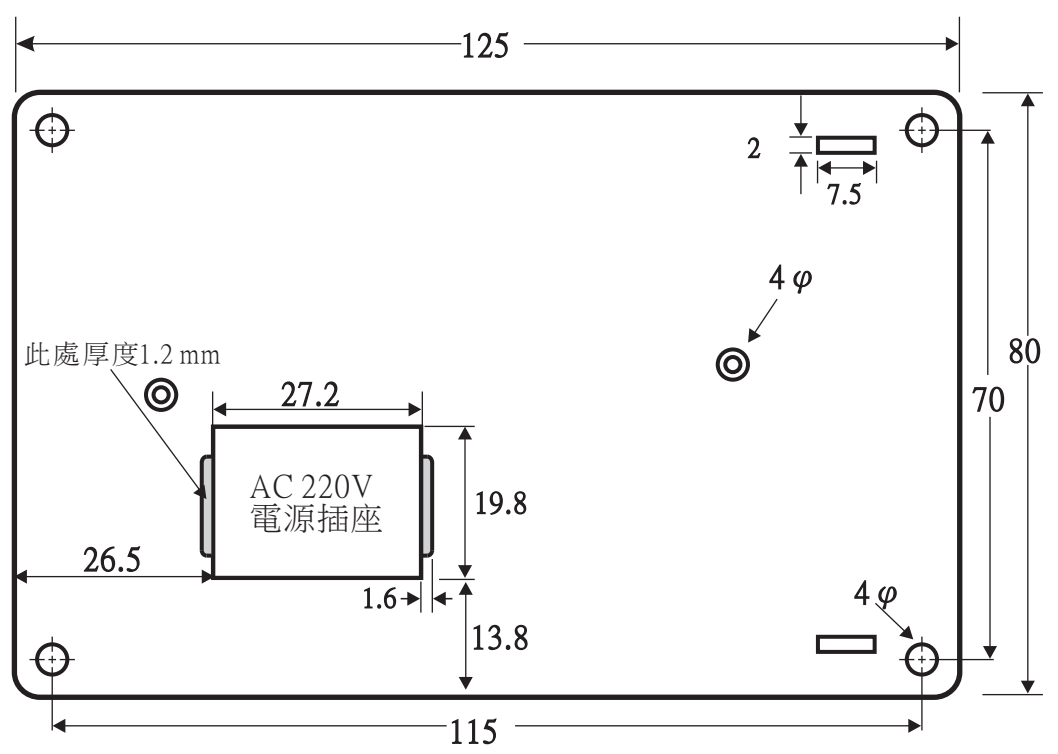

Remark	單位 : mm , 比例 = 1 : 1	編	審	核
FORM NO. : FMDC0004		寫	查	准

台灣新光股份有限公司	文件編號	WIWM0250		
RS-232C-AF & RS-232C-AG圖面	制定日期	2012.08.03	頁次	P29

RS-232C-AF : RJ-45=Lan Cable 用

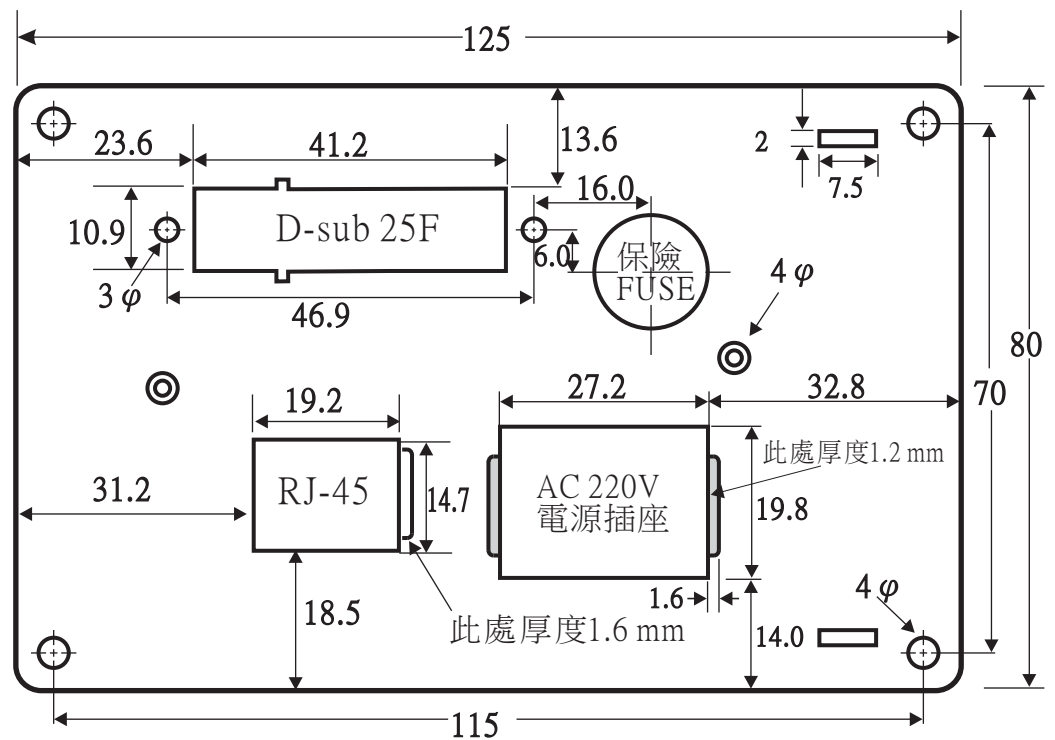

RS-232C-AG :

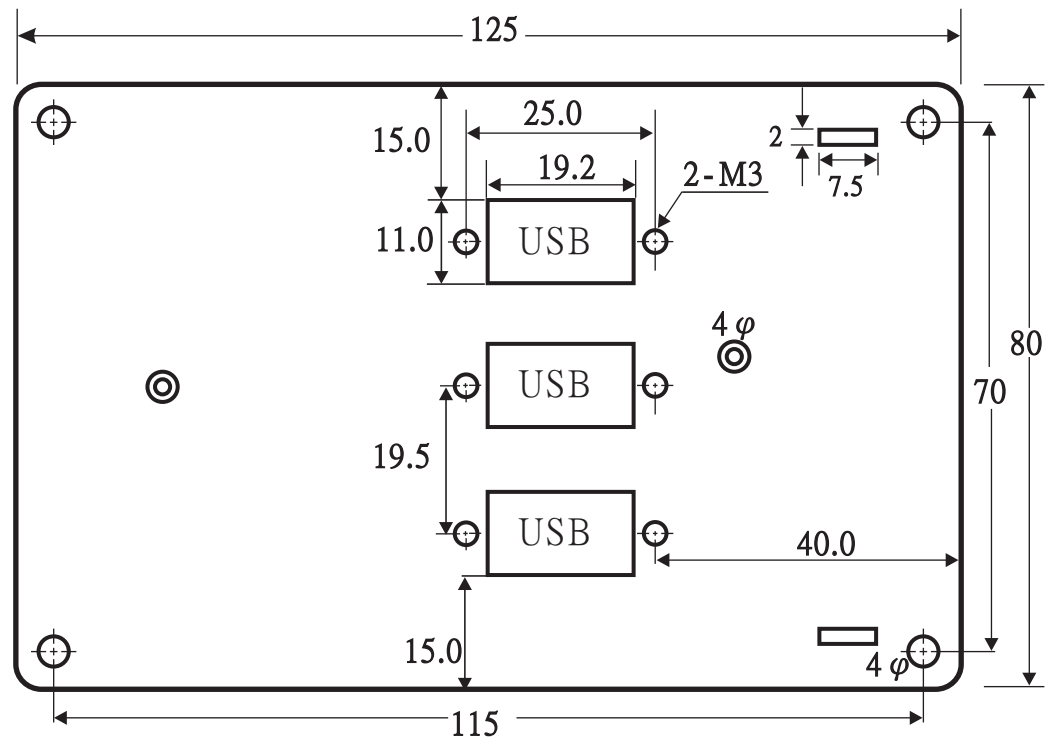

Remark	單位 : mm , 比例 = 1 : 1	編		審		核
FORM NO. : FMDC0004		寫		查		准

台灣新光股份有限公司	文件編號	WIWM0250		
RS-232C-AH & RS-232C-XR圖面	制定日期	2014.12.29	頁次	P30

RS-232C-AH : RJ-45 = Lan Cable 用

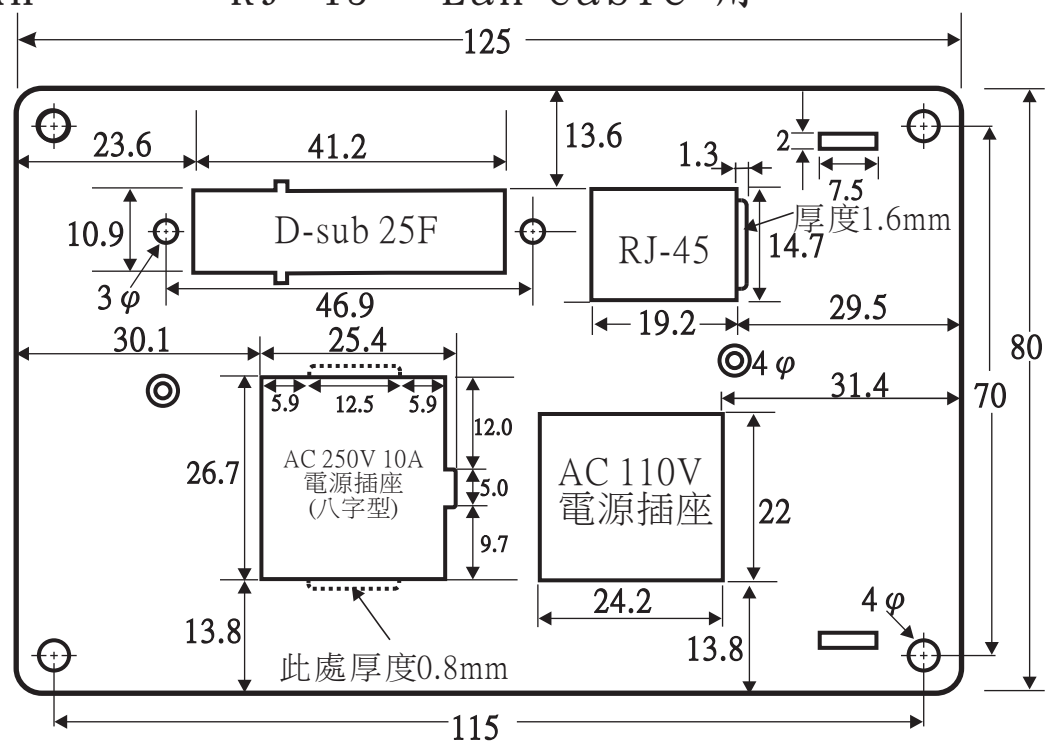

RS-232C-XR : RJ-45=Lan Cable 用

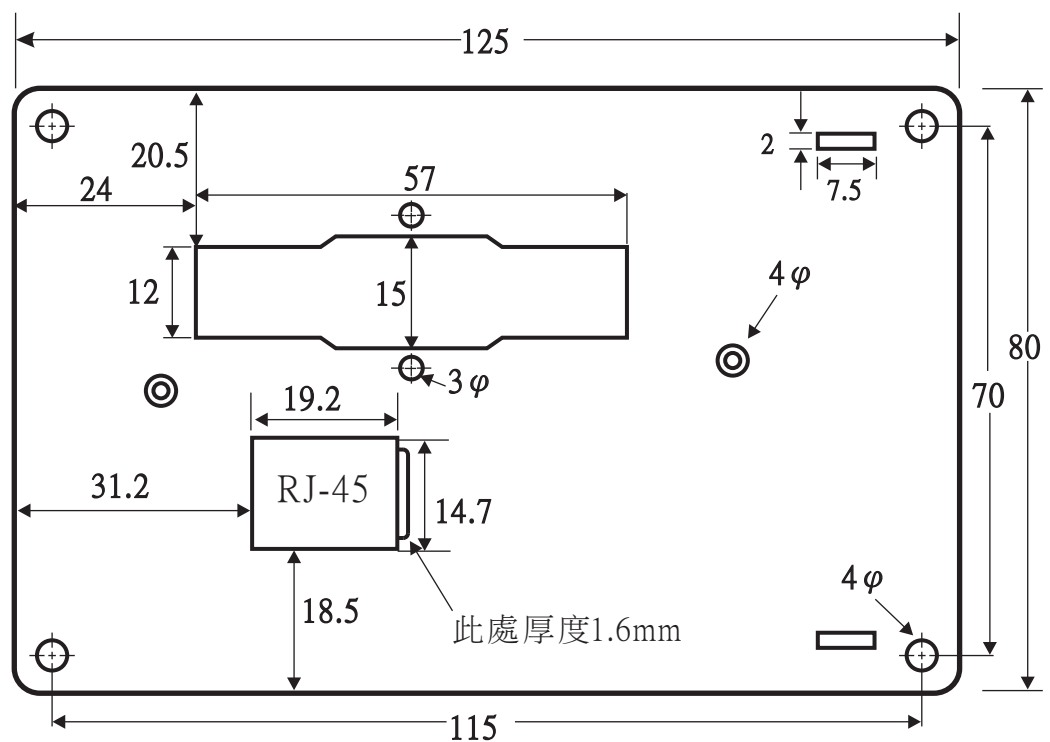

Remark	單位：mm，比例 = 1 : 1	編	審	核
FORM NO. : FMDC0004		寫	查	准

台灣新光股份有限公司	文件編號	WIWM0250		
RS-232C-AI & RS-232C-AJ圖面	制定日期	2014.12.29	頁次	P31

RS-232C-AI : RJ-45=Lan Cable 用

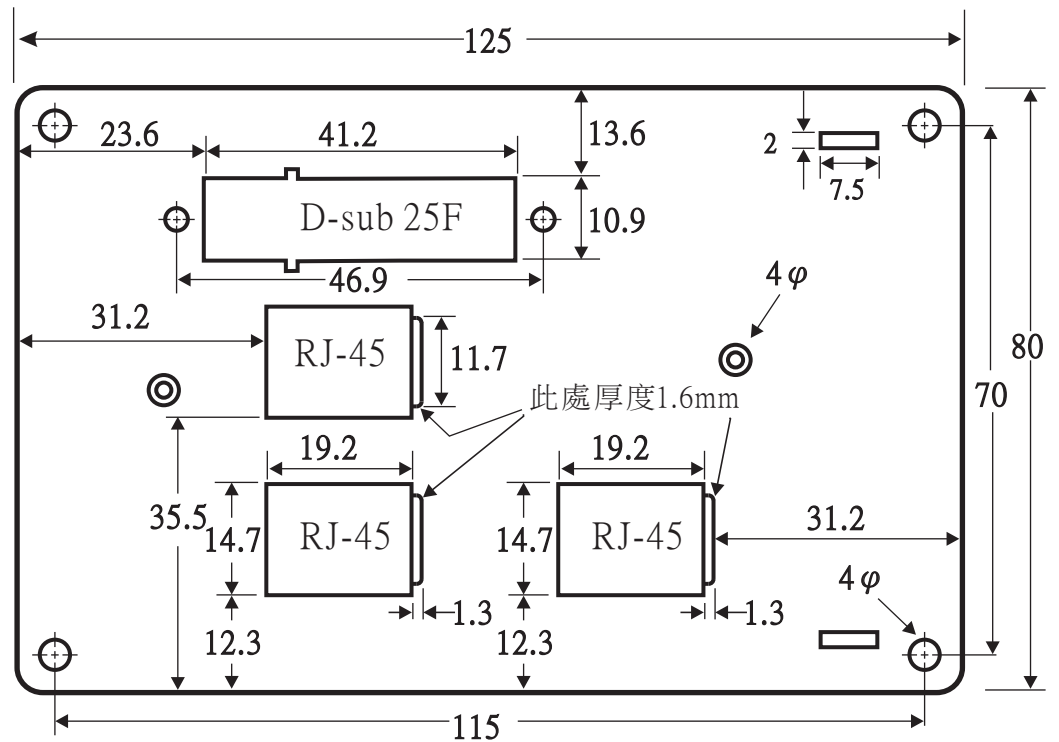

RS-232C-AJ : RJ-45=Lan Cable 用

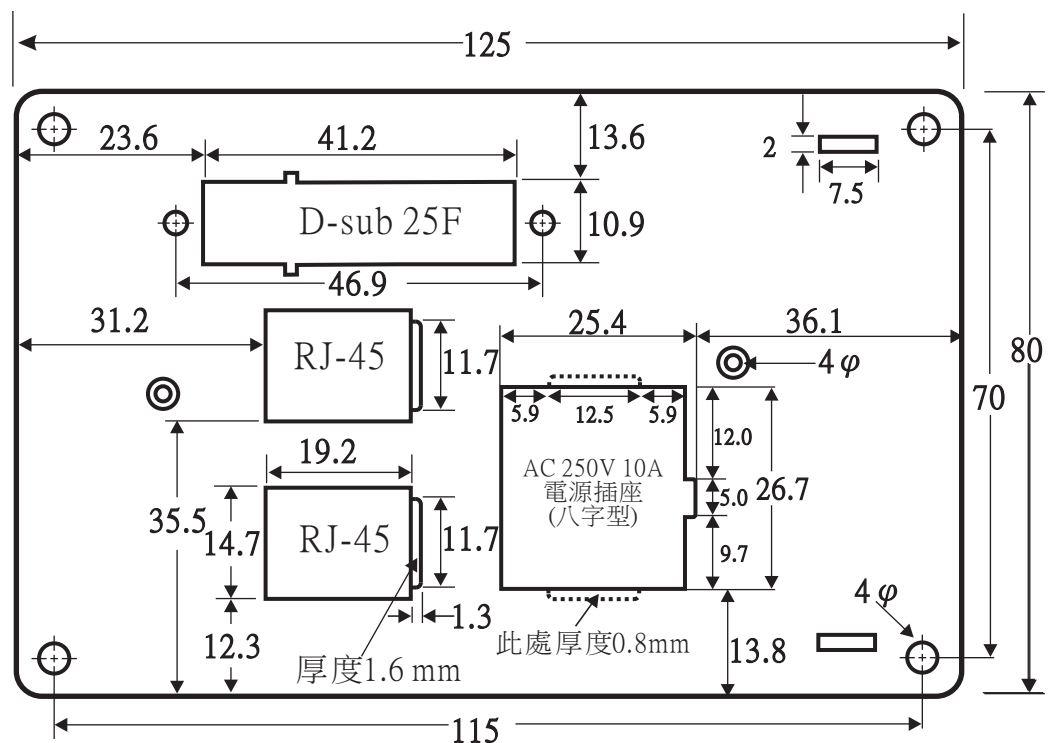

Remark	單位 : mm , 比例 = 1 : 1	編		審		核
FORM NO. : FMDC0004		寫		查		准

台灣新光股份有限公司	文件編號	WIWM0250		
RS-232C-AL & RS-232C-AM圖面	制定日期	2014.03.10	頁次	P32

RS-232C-AL : RJ-45=Lan Cable 用

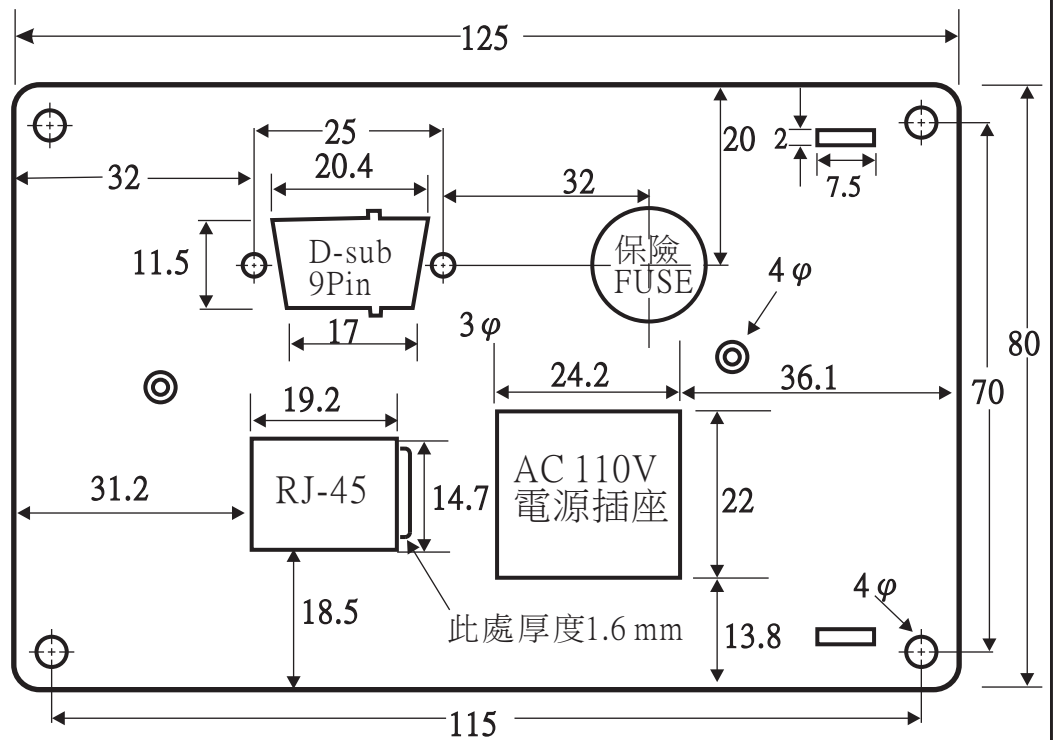

RS-232C-AM :

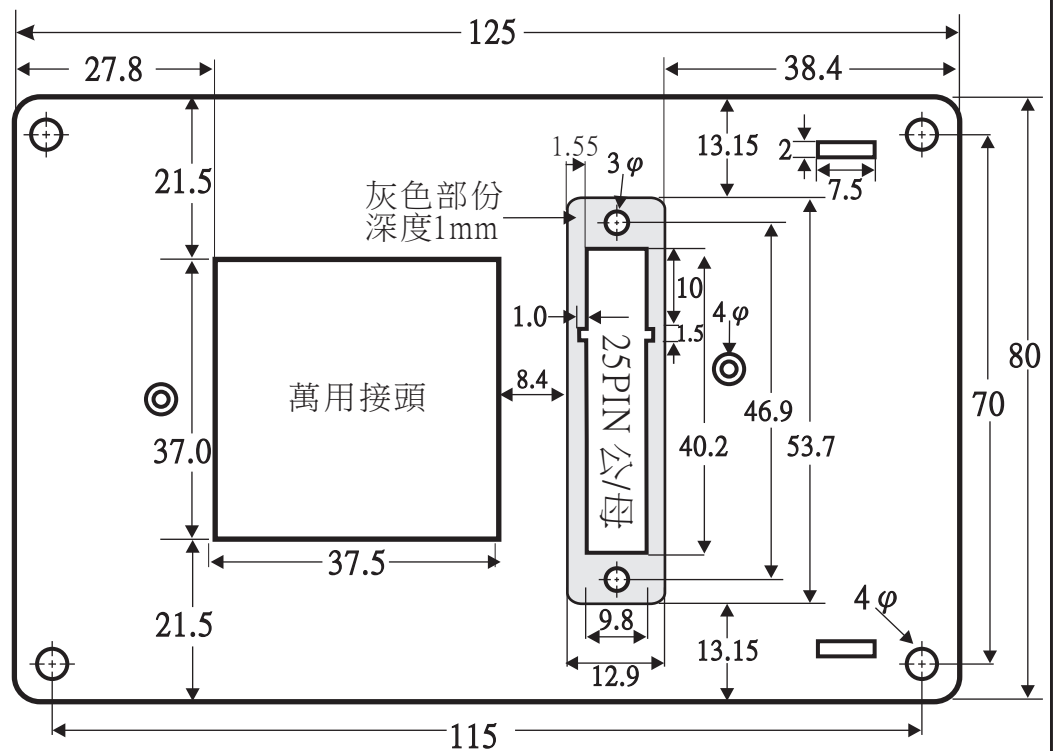

Remark	單位 : mm , 比例 = 1 : 1	編	審	核
FORM NO. : FMDC0004		寫	查	准

台灣新光股份有限公司	文件編號	WIWM0250		
RS-232C-AN & RS-232C-AP圖面	制定日期	2017.06.15	頁次	P33

RS-232C-AN : RJ-45=Lan Cable 用

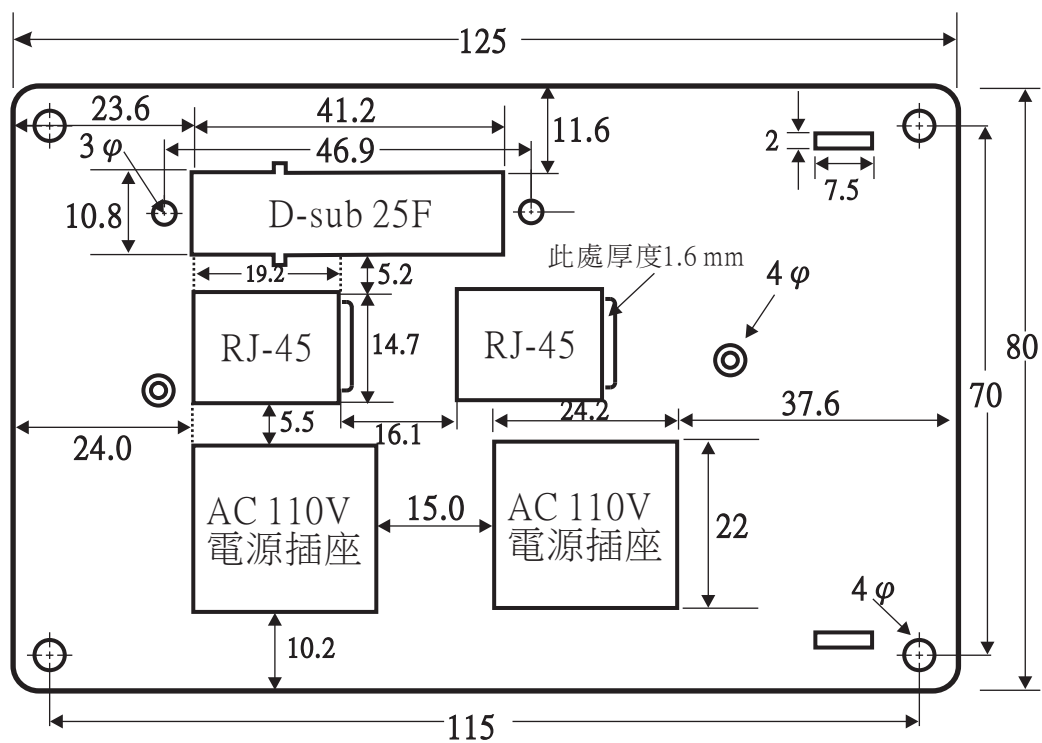

RS-232C-AP :

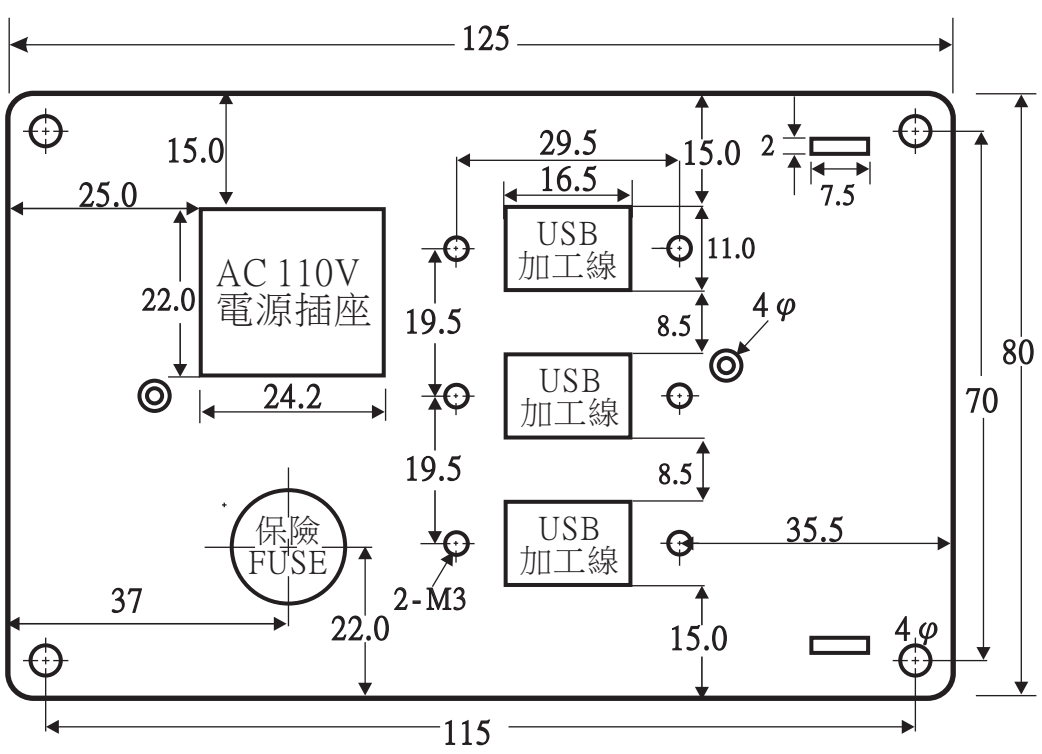

Remark	單位 : mm , 比例 = 1 : 1	編	審	核
FORM NO. : FMDC0004		寫	查	准

台灣新光股份有限公司	文件編號	WIWM0250		
RS-232C-AQ & RS-232C-AR圖面	制定日期	2014.11.18	頁次	P34

RS-232C-AQ : RJ-45=Lan Cable 用

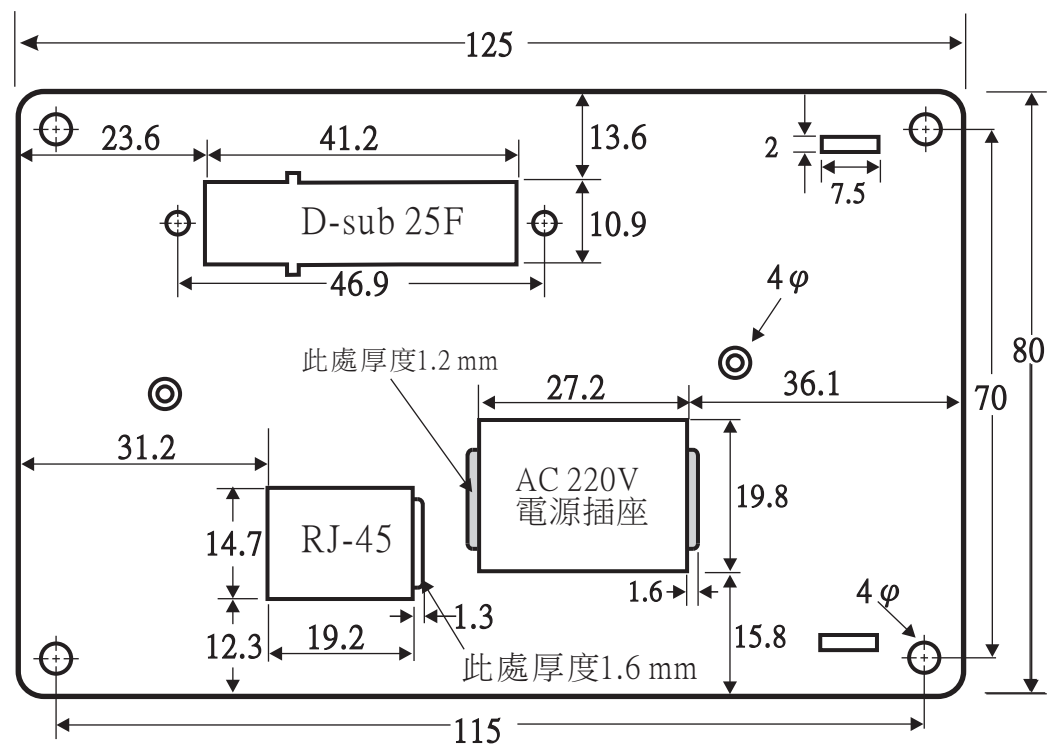

RS-232C-AR : RJ-45 = Lan Cable 用

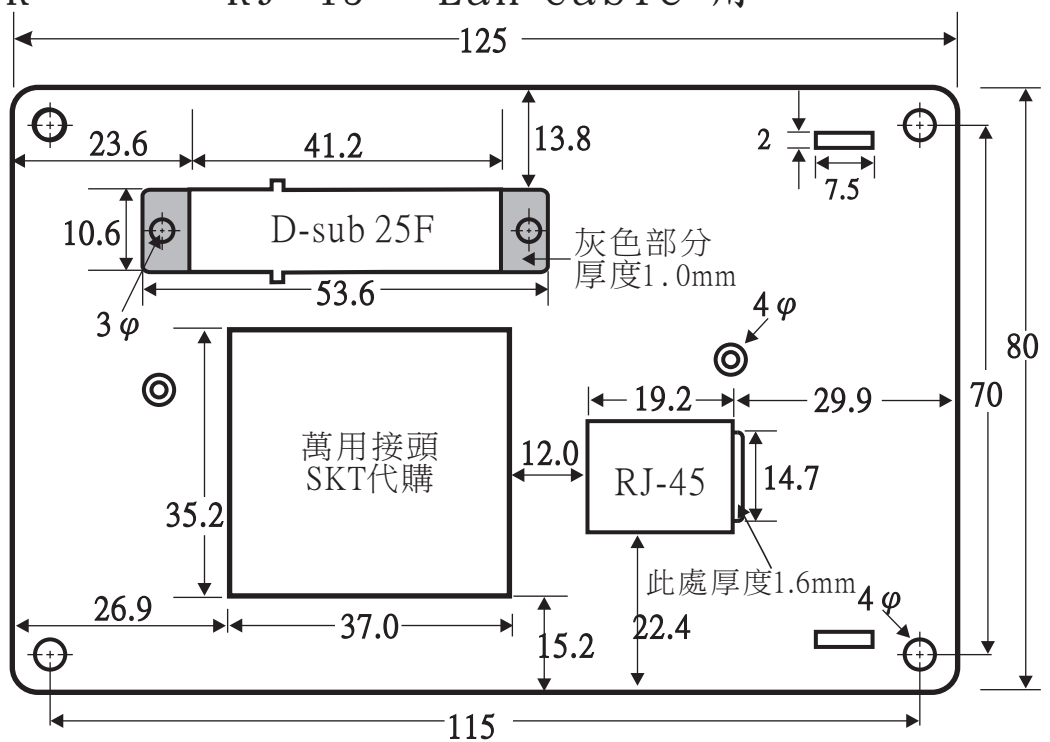

Remark	單位：mm，比例 = 1 : 1	編	審	核
FORM NO. : FMDC0004		寫	查	准

TSK DENKO CO., LTD	DOCUMENT NO.	WIWM0250		
RS-232C-AT 圖面	ISSUE DATE	2017.02.07	PAGE	P35

RS-232C-AT :

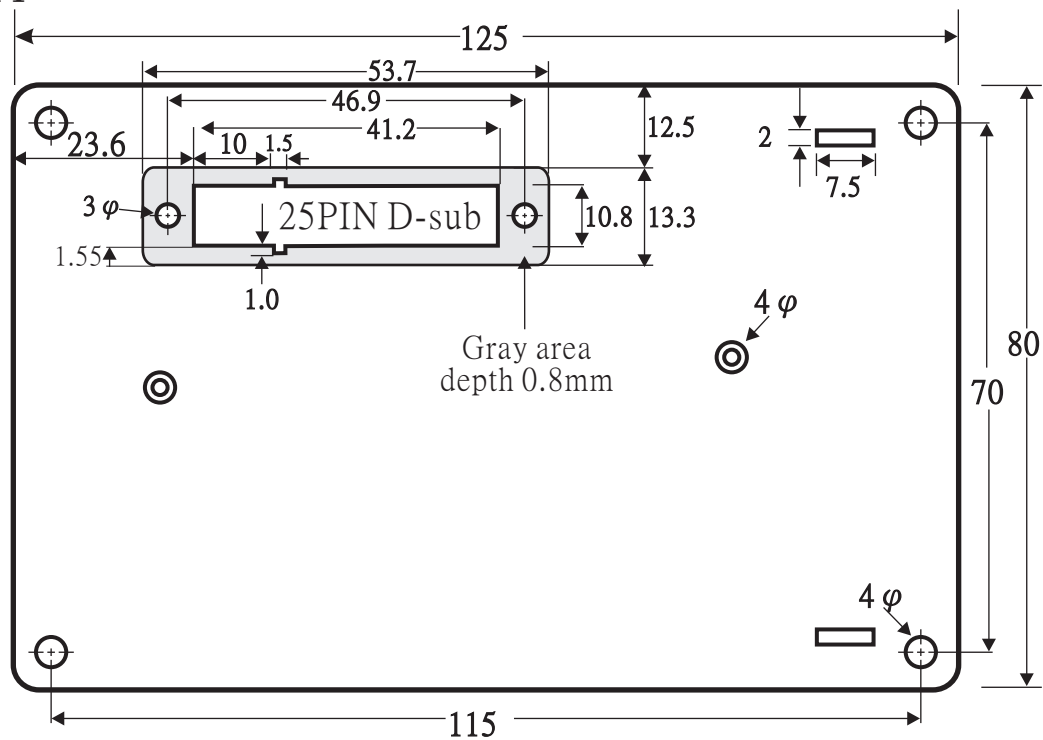

Cut-out hole dimension on cabinet :

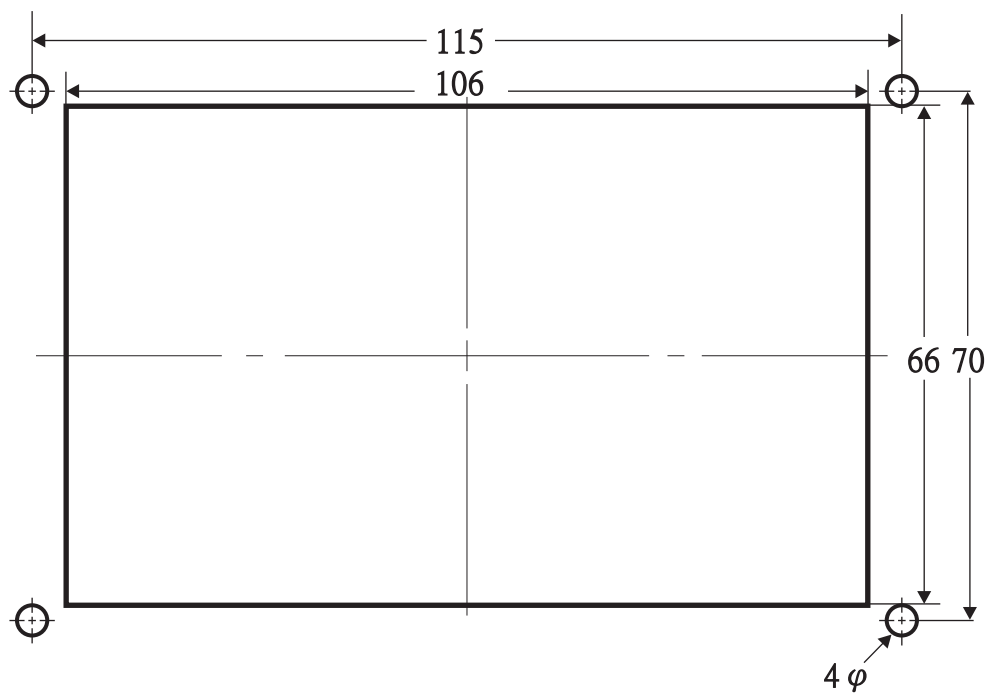

Remark	單位 : mm , 比例 = 1 : 1	Designer	Checker	Approval
FORM NO. : FMDC0004				

RS-232C-AU :

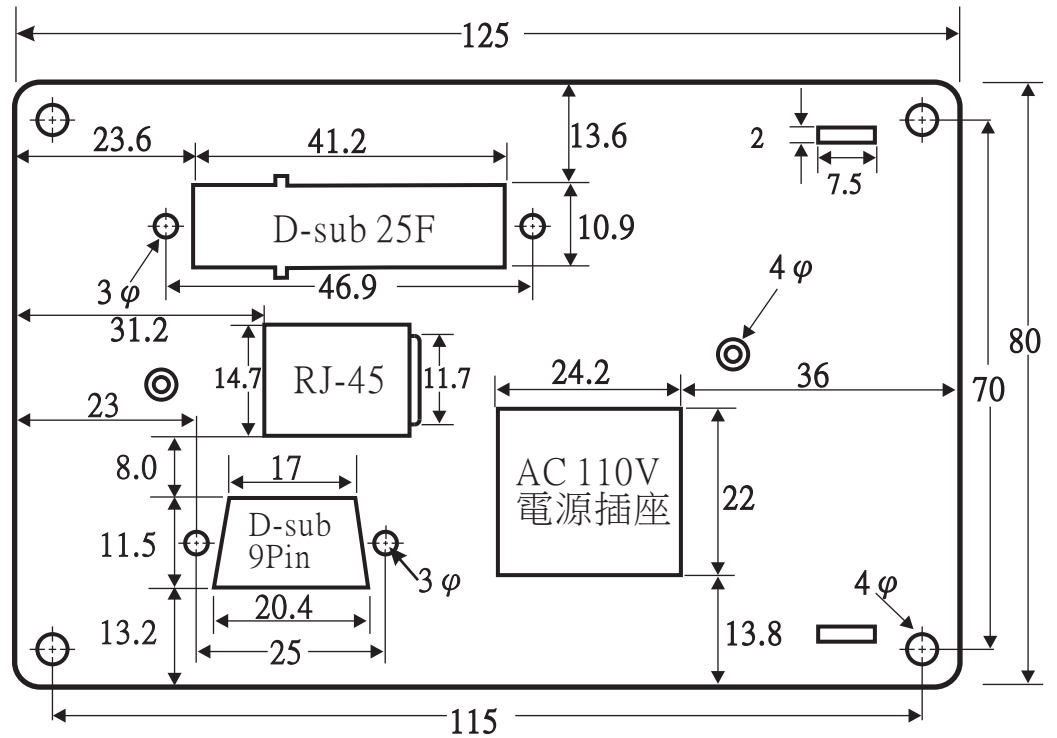

RS-232C-AW :

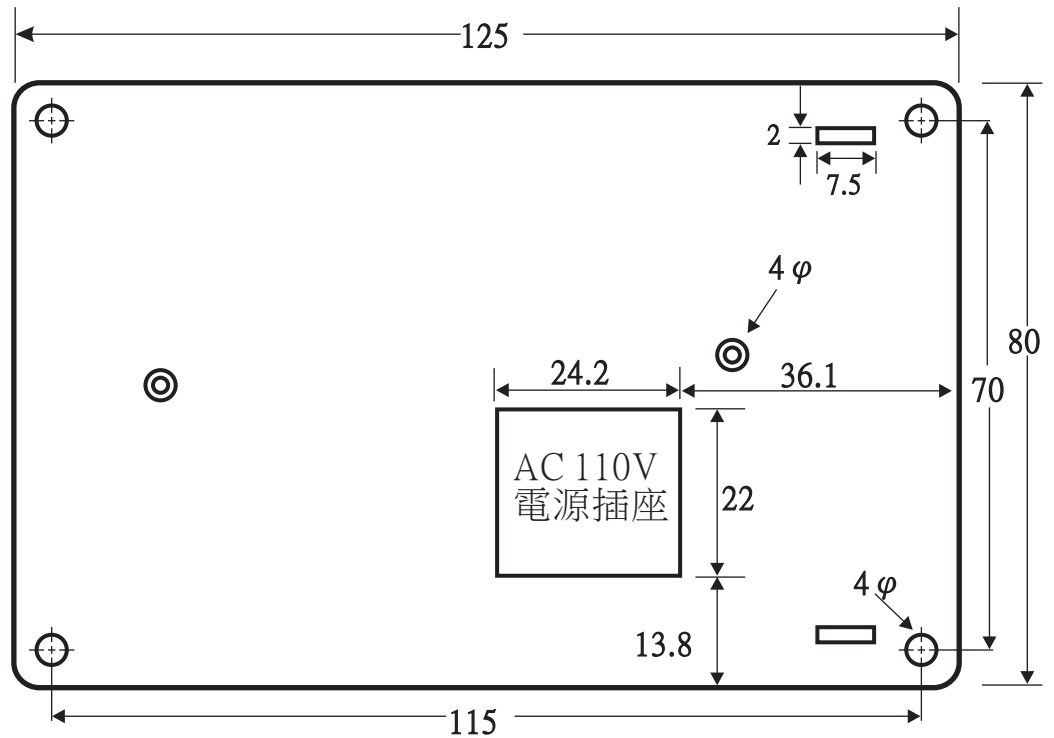

Remark

單位：mm，比例 = 1 : 1

編

審

核

FORM NO. : FMDC0004

寫

查

准